



جهاز العرض الضوئي

4610X WIRELESS PLUS

من شركة Dell™

دليل الاستخدام

## الملاحظات والإشعارات والتنبيهات

-  **ملاحظة:** تشير الملاحظة إلى معلومات مفيدة تساعدك في استخدام جهاز العرض الضوئي الذي لديك على نحو أفضل.
-  **الإشعار:** يشير الإشعار إلى وجود أضرار محتملة قد تؤدي إلى تعرض الأجهزة التي لديك للتلف أو فقد البيانات وبردك إلى كيفية تلافي مثل هذه المشكلات.
-  **التنبيه:** يشير التنبيه إلى احتمالية حدوث أضرار للممتلكات أو تعرض الأشخاص للإصابة أو الوفاة.

المعلومات الواردة في هذه الوثيقة عرضة للتغيير دون إخطار.  
© 2010 Dell Inc. جميع الحقوق محفوظة.

يمنع منعاً باتاً نسخ هذه المواد بأية وسيلة كانت دون الحصول على إذن كتابي من شركة Dell Inc. العلامات التجارية المستخدمة في هذه الوثيقة: تعد Dell وشعار Dell علامتين تجاريتين لشركة Dell Inc. في حين أن كلاً من DLP وشعار DLP علامتان تجاريتان لشركة Windows وMicrosoft وTEXAS INSTRUMENTS INCORPORATED؛ بينما تعد Microsoft وWindows علامتين تجاريتين مسجلتين لشركة Microsoft Corporation في الولايات المتحدة و/أو الدول الأخرى.

قد تُستخدم العلامات والأسماء التجارية الأخرى في هذه الوثيقة للإشارة إلى الكيانات التي تحمل العلامات والأسماء أو المنتجات الخاصة بتلك الكيانات. وتخلي شركة Dell Inc. مسؤوليتها عن أية منفعة تتعلق بملكية العلامات والأسماء التجارية بخلاف التي تعود ملكيتها إليها.

طرز 4610X WIRELESS PLUS

مايو ٢٠١٠ النسخة المنقحة A01

# جدول المحتويات

٦	جهاز العرض الضوئي من شركة Dell	٦
٧	حول جهاز العرض الضوئي	٧
٩	توصيل جهاز العرض الضوئي	٩
١٠	تركيب الهوائي	١٠
١١	التوصيل بجهاز كمبيوتر	١١
١١	التوصيل بجهاز كمبيوتر باستخدام كبل VGA	١١
١٢	توصيل العرض على شاشة إضافية باستخدام كبلات VGA	١٢
١٣	التوصيل بجهاز كمبيوتر باستخدام كبل RS232	١٣
١٤	التوصيل بجهاز كمبيوتر باستخدام اللاسلكي	١٤
١٥	التوصيل بمشغل أقراص DVD	١٥
١٥	التوصيل بمشغل أقراص DVD باستخدام كبل S-video	١٥
١٦	التوصيل بمشغل أقراص باستخدام كبل فيديو مؤلف DVD	١٦
١٧	التوصيل بمشغل أقراص DVD باستخدام كبل فيديو مركب	١٧
١٨	التوصيل بمشغل أقراص DVD باستخدام كبل HDMI	١٨
١٩	التوصيل بشبكة الاتصال المحلية	١٩
	لعرض الصورة وللتحكم بجهاز العرض الضوئي المتصل	
١٩	بشبكة عبر كبل RJ45	١٩
٢٠	خيارات التركيب الاحترافي: تركيب شاشة التشغيل التلقائي	٢٠

٢١	التوصيل بمربع عناصر التحكم التجاري RS232 . . . . .
٢٢	٣ استخدام جهاز العرض الضوئي . . . . .
٢٢	تشغيل جهاز العرض الضوئي . . . . .
٢٢	إيقاف تشغيل جهاز العرض الضوئي . . . . .
٢٣	ضبط الصورة المعروضة . . . . .
٢٣	زيادة ارتفاع الجهاز . . . . .
٢٣	خفض ارتفاع الجهاز . . . . .
٢٤	ضبط الزوم والتركيز البؤري . . . . .
٢٥	ضبط مقياس الصورة المعروضة . . . . .
٢٧	استخدام لوحة التحكم . . . . .
٢٩	استخدام وحدة التحكم عن بعد . . . . .
٣٢	تركيب بطاريات وحدة التحكم عن بعد . . . . .
٣٣	نطاق تشغيل وحدة التحكم عن بعد . . . . .
٣٤	استخدام قائمة المعلومات المعروضة على الشاشة . . . . .
٣٤	القائمة الرئيسية . . . . .
٣٤	الضبط التلقائي . . . . .
٣٥	اختيار الدخل . . . . .
٣٦	الصورة (في وضع الكمبيوتر الشخصي) . . . . .
٣٧	الصورة (في وضع الفيديو) . . . . .
٣٨	العرض (في وضع الكمبيوتر الشخصي) . . . . .
٤٠	العرض (في وضع الفيديو) . . . . .
٤١	المصباح . . . . .
٤١	الإعداد . . . . .
٤٤	المعلومات . . . . .

٤٤	أخرى
٥١	تركيب الشبكة اللاسلكية
٥٥	برنامج التطبيقات اللاسلكية المستخدمة مع جهاز 4610X WIRELESS PLUS
٥٩	إدارة جهاز العرض من إدارة الويب
٥٩	تهيئة إعدادات الشبكة
٥٩	الوصول إلى إدارة الويب
٤٧٨	إنشاء Application Token
٧٩	٤ استكشاف أعطال جهاز العرض الضوئي وإصلاحها
٨٣	الإشارات الإرشادية
٨٥	تغيير المصباح
٨٧	٥ المواصفات
٩٢	٦ الاتصال بشركة Dell
٩٣	٧ الملحق: مسرد المصطلحات

# جهاز العرض الضوئي من شركة Dell

يأتي جهاز العرض الضوئي الذي بين يديك مرفقاً به جميع العناصر الموضحة أدناه. تأكد من وجود جميع هذه العناصر وفي حالة فقدان أي عنصر، يرجى الاتصال بشركة Dell™.

## محتويات العبوة

كبل ٨،١ VGA (VGA إلى VGA)

كبل الطاقة



وحدة التحكم عن بعد

الهوائي



حقيبة حمل

قرص مدمج يحتوي على دليل الاستخدام  
والوثائق الخاصة بالجهاز

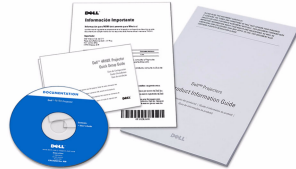

بطاريات AAA (عدد ٢)



## حول جهاز العرض الضوئي

الجانب السفلي

الجانب العلوي

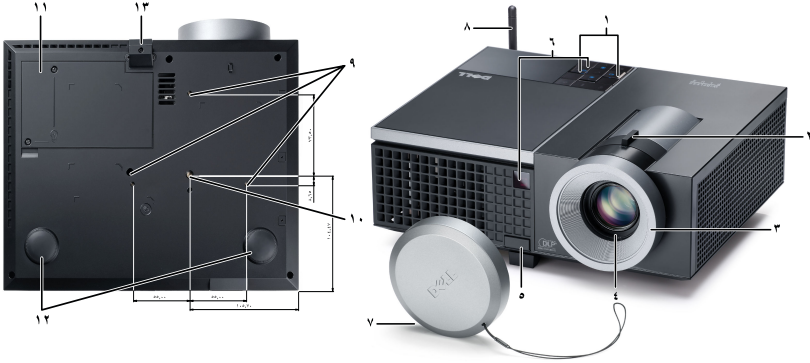

١	لوحة التحكم
٢	مقبض الزوم
٣	عجلة التركيز البؤري
٤	العدسة
٥	زر الرافع الخاص بضبط الارتفاع
٦	مستقبلات الأشعة تحت الحمراء
٧	غطاء العدسة
٨	الهوائي
٩	فتحات التركيب في السقف: فتحة مسمار التثبيت بعمق ٣ م x ٦,٥ مم. عزم الربط الموصى باستخدامه أقل من ٨ قوة كيلوجرام - سم
١٠	فتحة تركيب الحامل الثلاثي: أدخل صامولة UNC 20**4/1
١١	غطاء المصباح
١٢	عجلة ضبط الإمالة
١٣	القدم الرافعة

⚠ تنبيه: تعليمات السلامة

- ١ تجنب استخدام الجهاز بالقرب من أجهزة يتولد عنها كمية كبيرة من الحرارة.
- ٢ تجنب استخدام الجهاز في المناطق التي تكثر فيها الأتربة. فقد تتسبب الأتربة في تعطل النظام؛ ومن ثم توقف الجهاز تلقائياً.
- ٣ تأكد من تثبيت الجهاز في مكان جيد التهوية.

- ٤ تجنب سد فتحات وتُقوب التهوية الموجودة بالجهاز .
- ٥ تأكد من أن درجة الحرارة المحيطة بالجهاز تتراوح بين ٥ إلى ٣٥ درجة مئوية.
- ٦ لا تحاول لمس فتحات التهوية بالجهاز فقد تصبح ساخنة للغاية بعد تشغيله أو بعد إيقاف تشغيله مباشرةً.
- ٧ لا تنظر مباشرة إلى عدسة الجهاز أثناء تشغيله؛ فقد يعرض ذلك عينيك للإصابة.
- ٨ تجنب وضع أي أجسام بالقرب من جهاز العرض الضوئي أو أمامه أو تغطية العدسة أثناء تشغيله، حيث قد يتسبب ذلك في انصهار ذلك الجسم أو احتراقه.
- ٩ لا تستخدم جهاز العرض الضوئي اللاسلكي بالقرب من جهاز منظم ضربات القلب.
- ١٠ لا تستخدم جهاز العرض الضوئي اللاسلكي بالقرب من الأجهزة الطبية.
- ١١ لا تستخدم جهاز العرض الضوئي اللاسلكي بالقرب من أفران الميكروويف.

#### ملاحظة:



- لا تحاول تركيب الجهاز في السقف بنفسك. بل ينبغي أن يعزى الأمر للفنيين المؤهلين لذلك.
- مجموعة تركيب جهاز العرض الضوئي في السقف الموصى باستخدامها هي (رقم الطبع: C3505). لمزيد من المعلومات، يرجى زيارة موقع خدمات الدعم الخاص بالشركة على العنوان [support.dell.com](http://support.dell.com).
- لمزيد من المعلومات، يرجى الرجوع إلى معلومات السلامة المرفقة مع الجهاز.



## توصيل جهاز العرض الضوئي

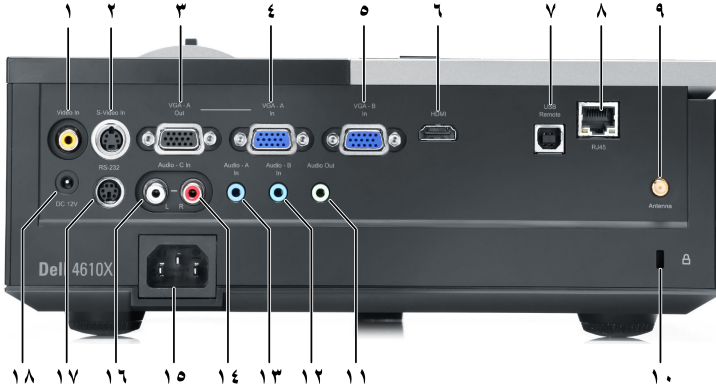

منفذ توصيل الفيديو المؤلف	١٠	فتحة كبل الحماية	١
منفذ توصيل الفيديو فائق الجودة	١١	منفذ توصيل خرج الصوت	٢
منفذ خرج VGA-A (للعرض على شاشة إضافية)	١٢	منفذ توصيل دخل الصوت-ب	٣
منفذ توصيل دخل VGA-A (D-sub)	١٣	منفذ توصيل دخل الصوت-أ	٤
منفذ توصيل دخل VGA-B (D-sub)	١٤	منفذ توصيل دخل القناة اليمنى للصوت-ج	٥
منفذ توصيل HDMI	١٥	منفذ توصيل كبل الطاقة	٦
منفذ توصيل USB للتحكم عن بعد	١٦	منفذ توصيل دخل القناة اليسرى للصوت-C	٧
منفذ توصيل RJ45	١٧	منفذ توصيل RS232	٨
منفذ توصيل الهوائي	١٨	منفذ توصيل خرج التيار المباشر بقدرة + ١٢ فولت	٩

تنبيه: يرجى اتباع تعليمات السلامة المذكورة في صفحة ٧ قبل الشروع في تنفيذ أي من الإجراءات الواردة في هذا القسم.



## تركيب الهوائي

يأتي جهاز العرض الضوئي الذي بين يديك مزوداً بهوائي لاسلكي لتوفير إمكانية الاتصال عبر شبكة لاسلكية. يرجى الرجوع إلى "تركيب الشبكة اللاسلكية" صفحة ٥١.

١ وصل الهوائي بمنفذ التوصيل الخاص به بالجانب الخلفي من الجهاز.

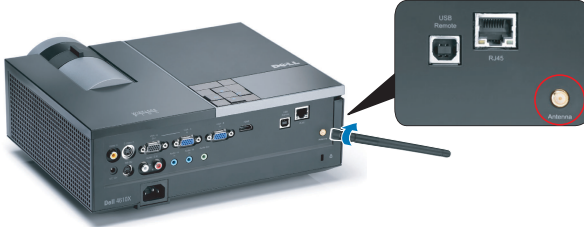

٢ ارفع الهوائي إلى المستوى الموضح في الصورة.



# التوصيل بجهاز كمبيوتر

## VGA التوصيل بجهاز كمبيوتر باستخدام كبل VGA



كبل الطاقة	١
كبل VGA إلى VGA	٢
كبل USB-A إلى USB-B	٣

ملاحظة: لا يأتي جهاز العرض الضوئي مرفقاً بكبل USB.

ملاحظة: يجب توصيل كبل USB إذا أردت استخدام خاصية Page Up (صفحة لأعلى) و Page Down (صفحة لأسفل) على وحدة التحكم عن بعد.

## توصيل العرض على شاشة إضافية باستخدام كبلات VGA



كبل الطاقة	١
كبل VGA إلى VGA	٢

**ملاحظة:** يأتي جهاز العرض الضوئي مرفقاً بكبل واحد فقط VGA، ويمكن شراء كبل VGA إضافي عبر الموقع الإلكتروني لشركة Dell وهو [dell.com](http://dell.com).

## التوصيل بجهاز كمبيوتر باستخدام كبل RS232



١	كبل الطاقة
٢	كبل RS232

**ملاحظة:** لا يأتي جهاز العرض الضوئي مرفقًا بكبل RS232. و احرص على الرجوع إلى أحد الفنيين المتخصصين لتركيب الكبل وتثبيت برنامج التحكم عن بعد RS232.



## التوصيل بجهاز كمبيوتر باستخدام اللاسلكي

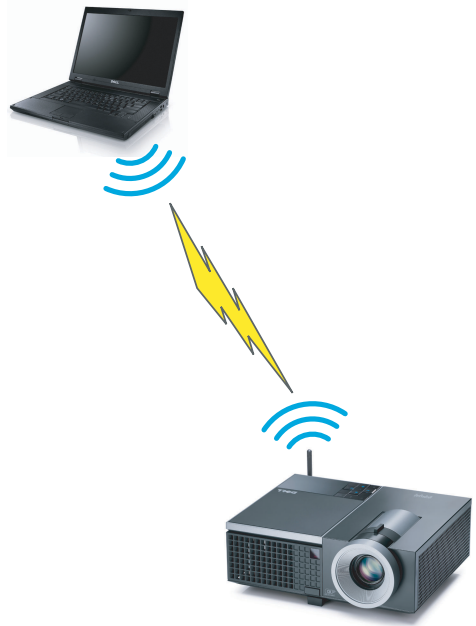

**ملاحظة:** يتعين أن يكون جهاز الكمبيوتر خاصتك مزوداً بوظيفة الشبكة اللاسلكية، كما يجب تهيئته على النحو الملائم للاتصال بالشبكة اللاسلكية. يرجى الرجوع إلى الوثائق الخاصة بجهاز الكمبيوتر للتعرف على كيفية تهيئة اتصال الشبكة اللاسلكية.



# التوصيل بمشغل أقراص DVD

## التوصيل بمشغل أقراص DVD باستخدام كبل S-video

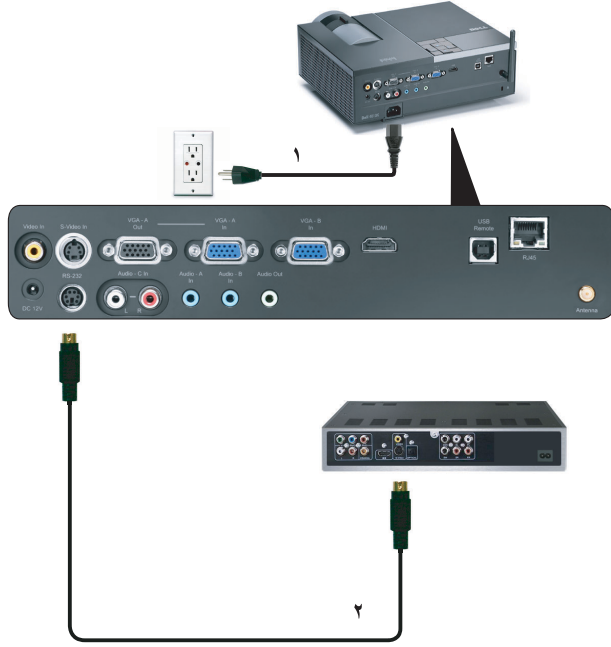

كبل الطاقة	١
كبل S-video	٢

ملاحظة: لا يأتي جهاز العرض الضوئي مرفقاً بكبل S-Video، ويمكنك شراء كبل إطالة S-video (٥٠ قدم/١٠٠ قدم) من خلال الموقع الإلكتروني الخاص بشركة Dell وهو [dell.com](http://dell.com).



## التوصيل بمشغل أقراص DVD باستخدام كبل فيديو مؤلف



١	كبل الطاقة
٢	كبل الفيديو المؤلف

**ملاحظة:** لا يأتي جهاز العرض الضوئي مرفقاً بكبل فيديو مؤلف، غير أنه يمكنك شراء كبل إطالة للفيديو المؤلف (٥٠ قدم/١٠٠ قدم) من خلال الموقع الإلكتروني الخاص بشركة Dell وهو [dell.com](http://dell.com).



## التوصيل بمشغل أقراص DVD باستخدام كبل فيديو مركب

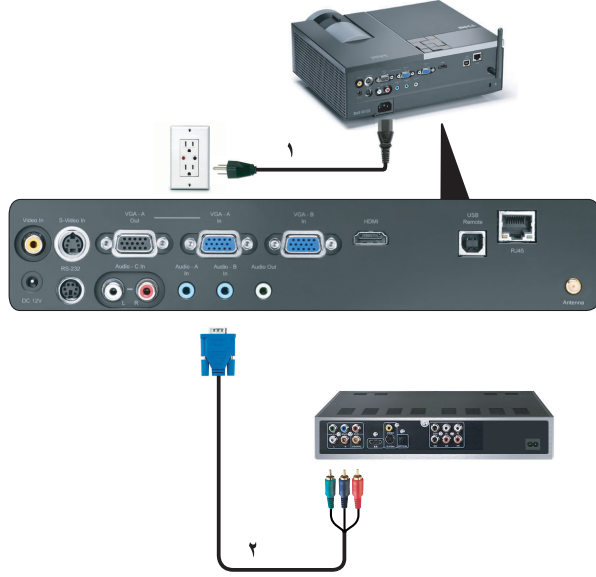

١	كبل الطاقة
٢	كبل VGA إلى فيديو مركب

**ملاحظة:** لا يأتي جهاز العرض الضوئي مرفقًا بكبل VGA إلى فيديو مركب، غير أنه يمكنك شراء كبل إطالة لكبل VGA إلى فيديو مركب (٥٠ قدم/١٠٠ قدم) من خلال الموقع الإلكتروني الخاص بشركة Dell وهو [dell.com](http://dell.com).



## التوصيل بمشغل أقراص DVD باستخدام كبل HDMI



كبل الطاقة	١
كبل HDMI	٢

ملاحظة: لا يأتي جهاز العرض الضوئي مرفقاً بكبل HDMI.



## التوصيل بشبكة الاتصال المحلية

لعرض الصورة وللتحكم بجهاز العرض الضوئي المتصل بشبكة عبر كبل RJ45.

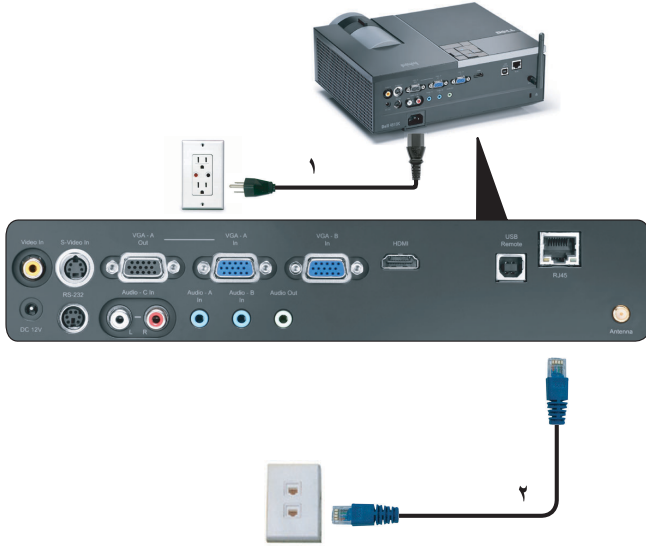

شبكة الاتصال المحلية (LAN)

١	كبل الطاقة
٢	كبل RJ45

ملاحظة: لا يأتي جهاز العرض الضوئي مرفقاً بكبل RJ45.



## خيارات التركيب الاحترافي: تركيب شاشة التشغيل التلقائي



١	كبل الطاقة
٢	قابس تيار مباشر بقدرة ١٢ فولت
٣	الشاشة التلقائية

**ملاحظة:** استخدم أبعاد قابس التيار المباشر بقدرة ١٢ فولت وهي ١,٧ مم (قطر داخلي) X ٤ مم (قطر خارجي) X ٩,٥ مم (العمود) لتوصيل الشاشة التلقائية بجهاز العرض الضوئي.

قابس تيار مباشر بقدرة ١٢ فولت



## التوصيل بمربع عناصر التحكم RS232 التجاري

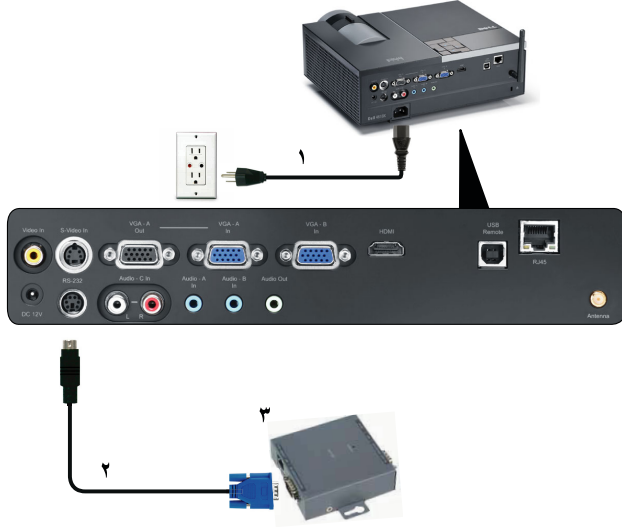

١	كبل الطاقة
٢	كبل RS232
٣	مربع عناصر التحكم RS232 التجاري

ملاحظة: لا يأتي جهاز العرض الضوئي مرفقاً بكبل RS232. ولذا، يرجى الرجوع إلى أحد الفنيين المتخصصين للحصول على الكبل.



# استخدام جهاز العرض الضوئي

## تشغيل جهاز العرض الضوئي

 **ملاحظة:** قم بتشغيل جهاز العرض الضوئي قبل تشغيل المصدر (جهاز الكمبيوتر، مشغل أقراص DVD، إلى آخره)، حيث يظل مؤشر زر الطاقة يومض باللون الأزرق إلى أن يتم الضغط عليه.

- ١ انزع غطاء العدسة.
- ٢ وصل كبل الطاقة وكبلات الإشارة المناسبة. لمزيد من المعلومات حول توصيل جهاز العرض الضوئي، يرجى الرجوع إلى "توصيل جهاز العرض الضوئي" صفحة ٩.
- ٣ اضغط على زر الطاقة (يرجى الرجوع إلى "استخدام لوحة التحكم" صفحة ٢٧ لتحديد موضع زر الطاقة).
- ٤ قم بتشغيل المصدر (جهاز الكمبيوتر، مشغل أقراص DVD، إلى آخره).
- ٥ وصل المصدر بجهاز العرض باستخدام الكبل المناسب. لمعرفة التعليمات الخاصة بتوصيل المصدر بجهاز العرض، يرجى الرجوع إلى "توصيل جهاز العرض الضوئي" صفحة ٩.
- ٦ يضبط مصدر دخل جهاز العرض على VGA-A افتراضياً، ويمكنك تغيير وضع مصدر الدخل إذا لزم الأمر.
- ٧ إذا كان هناك عدة مصادر موصلة بجهاز العرض الضوئي، فاضغط على زر **Source (المصدر)** الموجود بوحدة التحكم عن بعد أو ذلك الموجود في لوحة التحكم لاختيار المصدر المطلوب. يرجى الرجوع إلى "استخدام لوحة التحكم" صفحة ٢٧ و"استخدام وحدة التحكم عن بعد" صفحة ٢٩ لتحديد موقع زر **Source (المصدر)**.

## إيقاف تشغيل جهاز العرض الضوئي

 **ملاحظة:** افصل جهاز العرض عن مأخذ التيار الكهربائي بعد إيقاف تشغيله على نحو صحيح وفقاً للإجراءات التالية.

١ اضغط على زر الطاقة.

 **ملاحظة:** سوف تظهر على الشاشة رسالة "اضغط على زر الطاقة لإيقاف تشغيل جهاز العرض الضوئي"، ثم تختفي هذه الرسالة بعد ٥ ثوانٍ، أو يمكنك الضغط على زر القائمة لمحوها.

٢ اضغط على زر الطاقة مرة أخرى، لتظل مراوح التبريد تعمل لمدة ١٢٠ ثانية.

٣ لإيقاف تشغيل جهاز العرض الضوئي بسرعة، اضغط على زر الطاقة مع الاستمرار لمدة ثانية واحدة بينما لا تزال مراوح تبريد الجهاز قيد التشغيل.

**ملاحظة:** قبل تشغيل جهاز العرض الضوئي مرة أخرى، انتظر لمدة ٦٠ ثانية حتى تثبت درجة الحرارة الداخلية.

٤ افصل كبل الطاقة من مأخذ التيار الكهربائي ومن الجهاز.

## ضبط الصورة المعروضة

### زيادة ارتفاع الجهاز

١ اضغط على زر الرفع.

٢ ارفع الجهاز إلى أن يصل إلى زاوية العرض المطلوبة، ثم حرر الزر لتثبيت القدم الرافعة عند ذلك الوضع.

٣ استخدم عجلة ضبط الإمالة لضبط زاوية العرض بدقة.

### خفض ارتفاع الجهاز

١ اضغط على زر الرفع.

٢ اخفض مستوى الجهاز، ثم حرر الزر لتثبيت القدم الرافعة عند ذلك الوضع.



١	زر الرفع
٢	القدم الرافعة (زاوية الإمالة: من ٠ إلى ٩,٥ درجة)
٣	عجلة ضبط الإمالة

## ضبط الزوم والتركيز البؤري

⚠ تنبيه: لتفادي تعرض الجهاز للتلف، تأكد من إعادة عدسة الزوم والقدم الرافعة إلى مكانهما تماماً قبل الشروع في تحريك الجهاز أو وضعه في حقيبة الحمل الخاصة به.

- ١ أدر مقبض الزوم لتكبير الصورة المعروضة وتصغيرها.
- ٢ أدر عجلة التركيز البؤري إلى أن تحصل على صورة واضحة، حيث يمكن لجهاز العرض الضوئي أن يقوم بالتركيز البؤري على مسافات تتراوح ما بين ٣,٩٤ و ٣٢,٨١ قدمًا (بما يعادل ١,٢ إلى ١٠ أمتار).



مقبض الزوم	١
عجلة التركيز البؤري	٢



# ضبط مقاس الصورة المعروضة

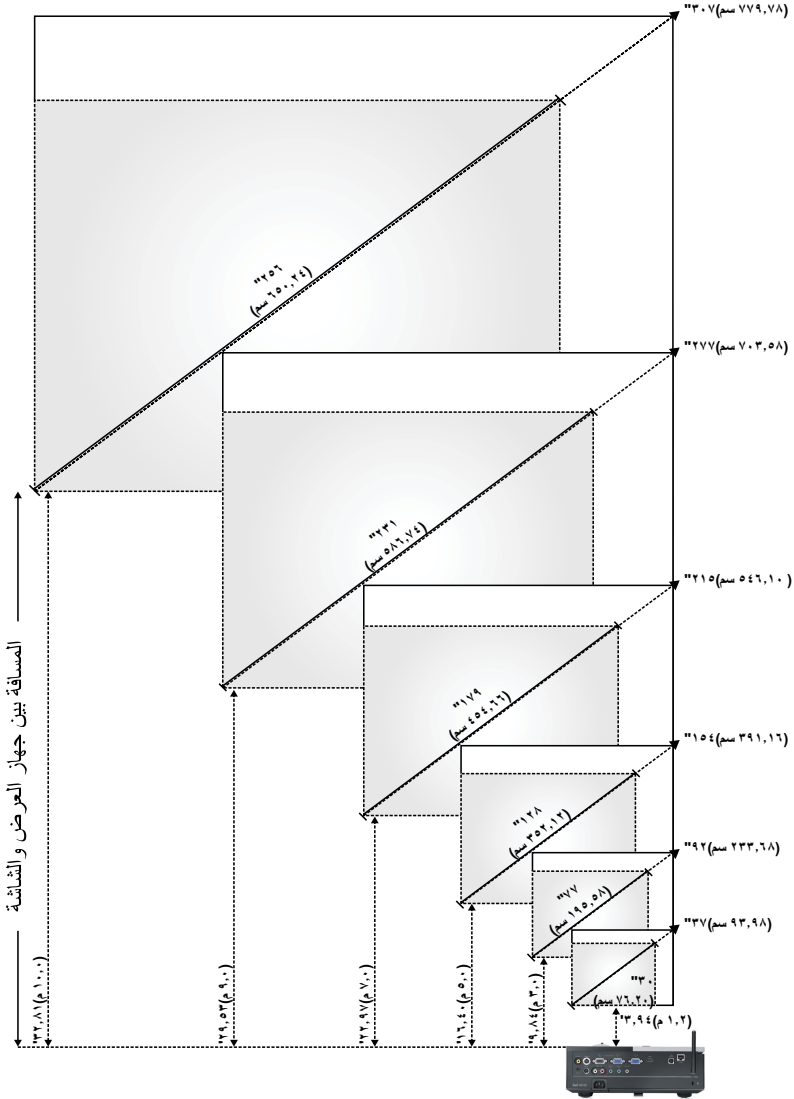



## استخدام لوحة التحكم

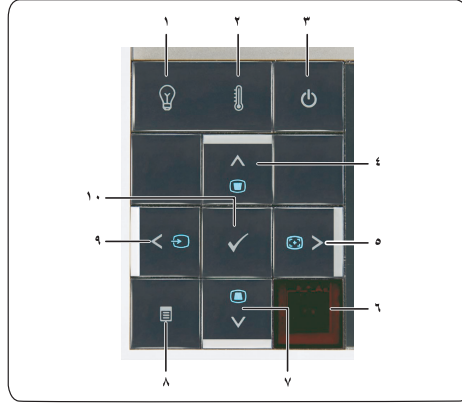

١ مؤشر تحذير المصباح في حال إضاءة أو وميض مؤشر المصباح باللون الكهرماني، فيعني ذلك وجود إحدى المشكلات التالية:

- اقتراب المصباح من نهاية عمره الافتراضي
- وحدة المصباح غير مركبة على نحو سليم
- تعطل مشغل المصباح
- تعطل عجلة الألوان

لمزيد من المعلومات، يرجى الرجوع إلى "استكشاف أعطال جهاز العرض الضوئي وإصلاحها" صفحة ٧٩ و"الإشارات الإرشادية" صفحة ٨٣.

٢ مؤشر تحذير ارتفاع درجة الحرارة في حال إضاءة أو وميض مؤشر درجة الحرارة باللون الكهرماني، فيعني ذلك وجود إحدى المشكلات التالية:

- ارتفاع درجة الحرارة الداخلية للجهاز بشدة
- تعطل عجلة الألوان

لمزيد من المعلومات، يرجى الرجوع إلى "استكشاف أعطال جهاز العرض الضوئي وإصلاحها" صفحة ٧٩ و"الإشارات الإرشادية" صفحة ٨٣.

٣ الطاقة يقوم بتشغيل أو إيقاف تشغيل جهاز العرض الضوئي. لمزيد من المعلومات، يرجى الرجوع إلى "تشغيل جهاز العرض الضوئي" صفحة ٢٢ و"إيقاف تشغيل جهاز العرض الضوئي" صفحة ٢٢.

<p>اضغط على هذا الزر للتنقل بين عناصر قائمة المعلومات المعروضة على الشاشة (OSD).</p> <p>اضغط على هذا الزر لضبط تشوه الصورة الناتج عن إمالة جهاز العرض الضوئي (+40-35 درجة).</p>	<p>٤ التحرك لأعلى  / ضبط التشوه شبه المنحرف</p>
<p>اضغط على هذا الزر للتنقل بين عناصر قائمة المعلومات المعروضة على الشاشة (OSD).</p> <p>اضغط على هذا الزر لمزامنة جهاز العرض مع مصدر الدخل.</p> <p> <b>ملاحظة:</b> لن تعمل وظيفة "الضبط التلقائي" أثناء عرض قائمة المعلومات المعروضة على الشاشة (OSD).</p>	<p>٥ التحرك لليمين  / الضبط التلقائي</p>
<p>وجّه وحدة التحكم عن بعد نحو مستقبل الأشعة تحت الحمراء ثم اضغط على أي زر.</p>	<p>٦ مستقبل الأشعة تحت الحمراء</p>
<p>اضغط على هذا الزر للتنقل بين عناصر قائمة المعلومات المعروضة على الشاشة (OSD).</p> <p>اضغط على هذا الزر لضبط تشوه الصورة الناتج عن إمالة جهاز العرض الضوئي (+40-35 درجة).</p>	<p>٧ التحرك لأسفل  / ضبط التشوه شبه المنحرف</p>
<p>اضغط على هذا الزر لتنشيط قائمة المعلومات المعروضة على الشاشة (OSD). واستخدم مفاتيح الاتجاهات وزر القائمة للتنقل عبر هذه القائمة.</p>	<p>٨ القائمة </p>
<p>اضغط على هذا الزر للتنقل بين عناصر قائمة المعلومات المعروضة على الشاشة (OSD).</p> <p>اضغط على هذا الزر للتبديل بين مصادر RGB التناظري، والفيديو المؤلف، والفيديو المركب (YPbPr عبر VGA)، وHDMI، والفيديو فائق الجودة، وذلك في حالة توصيل عدة مصادر بجهاز العرض الضوئي.</p>	<p>٩ التحرك لليسار  / المصدر</p>
<p>اضغط على هذا الزر لتأكيد اختيار أحد العناصر.</p>	<p>١٠ إدخال </p>

## استخدام وحدة التحكم عن بعد

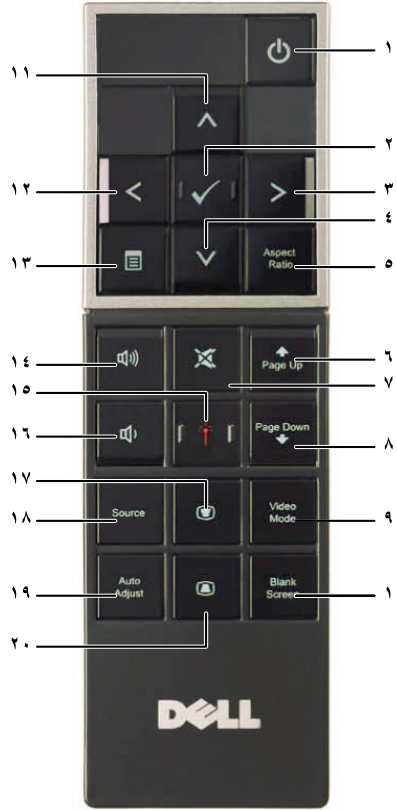

يقوم بتشغيل أو إيقاف تشغيل جهاز العرض الضوئي. لمزيد من المعلومات، يرجى الرجوع إلى "تشغيل جهاز العرض الضوئي" صفحة ٢٢ و"إيقاف تشغيل جهاز العرض الضوئي" صفحة ٢٢.		١ الطاقة
اضغط على هذا الزر لتأكيد اختيار أحد العناصر.		٢ إدخال
اضغط على هذا الزر للتنقل بين عناصر قائمة المعلومات المعروضة على الشاشة (OSD).		٣ التحرك لليمين
اضغط على هذا الزر للتنقل بين عناصر قائمة المعلومات المعروضة على الشاشة (OSD).		٤ التحرك لأسفل

5	Aspect Ratio (نسبة العرض للارتفاع)	اضغط على هذا الزر لتغيير نسبة عرض الصورة المعروضة إلى ارتفاعها.
6	Page up (صفحة لأعلى)	اضغط على هذا الزر للانتقال إلى الصفحة السابقة. <b>ملاحظة:</b> يجب توصيل كبل USB إذا أردت استخدام خاصية Page Up (صفحة لأعلى).
7	كتم الصوت	اضغط على هذا الزر لكتم صوت سماعة جهاز العرض أو إلغاء كتمه.
8	Page down (صفحة لأسفل)	اضغط على هذا الزر للانتقال إلى الصفحة التالية. <b>ملاحظة:</b> يجب توصيل كبل USB إذا أردت استخدام خاصية Page down (صفحة لأسفل).
9	Video mode (وضع الفيديو)	يتميز جهاز العرض بوجود تهيئات مسبقة الضبط تتيح أفضل عرض للبيانات (شرائح العرض التقديمي) أو الفيديو (الأفلام والألعاب وغير ذلك). اضغط على زر <b>Video Mode (وضع الفيديو)</b> للتبديل بين أوضاع عرض تقديمي، ساطع، الفيلم، و sRGB أو مخصص. يؤدي الضغط مرة واحدة على زر <b>Video Mode (وضع الفيديو)</b> إلى إظهار وضع العرض الحالي، بينما يؤدي الضغط عليه مرة أخرى إلى التبديل بين أوضاع العرض.
10	Blank screen (شاشة فارغة)	اضغط على هذا الزر لإخفاء/إظهار الصورة.
11	التحرك لأعلى	اضغط على هذا الزر للتنقل بين عناصر قائمة المعلومات المعروضة على الشاشة (OSD).
12	التحرك لليساار	اضغط على هذا الزر للتنقل بين عناصر قائمة المعلومات المعروضة على الشاشة (OSD).
13	القائمة	اضغط على هذا الزر لتنشيط قائمة المعلومات المعروضة على الشاشة (OSD).
14	رفع مستوى الصوت	اضغط على هذا الزر لزيادة مستوى الصوت.
15	الليزر	وجه وحدة التحكم عن بعد نحو الشاشة، ثم اضغط مع الاستمرار على زر الليزر لتنشيط ضوء الليزر. <b>تنبيه: لا تنظر مباشرة إلى مؤشر الليزر أثناء تشغيله، وتجنب تعريض عينيك لضوء الليزر.</b>
16	خفض مستوى الصوت	اضغط على هذا الزر لخفض مستوى الصوت.
17	ضبط التشوّه شبه المنحرف	اضغط على هذا الزر لضبط تشوّه الصورة الناتج عن إمالة جهاز العرض الضوئي (+/- ٤٠-٣٥ درجة).

<p>اضغط على هذا الزر للتبديل بين مصادر RGB التناظري، والفيديو المؤلف، والفيديو المركب (YPbPr عبر VGA)، وHDMI، والفيديو فائق الجودة.</p>	<p>Source (المصدر) ١٨</p>
<p>اضغط على هذا الزر لمزامنة جهاز العرض الضوئي مع مصدر الدخل. مع العلم بأن وظيفة الضبط التلقائي لا تعمل عند عرض قائمة المعلومات المعروضة على الشاشة (OSD).</p>	<p>Auto adjust ١٩ (الضبط التلقائي)</p>
<p>اضغط على هذا الزر لضبط تشوه الصورة الناتج عن إمالة جهاز العرض الضوئي (+٤٠-٣٥ درجة).</p>	<p>ضبط التشوه شبه المنحرف ٢٠</p>

## تركيب بطاريات وحدة التحكم عن بعد

**ملاحظة:** أخرج البطاريات من وحدة التحكم عن بعد في حال عدم استخدامها.  
١ اضغط على المقبض لرفع غطاء حجرة البطارية.



٢ تحقق من صحة اتجاه القطبين (+) (-) في البطاريات.



٣ قم بتركيب البطاريات مع مراعاة صحة اتجاه القطبين طبقاً للعلامات الموجودة داخل حجرة البطارية.

**ملاحظة:** تجنب الخلط بين أنواع مختلفة من البطاريات أو استخدام بطاريات جديدة وقديمة معاً.



٤ أعد غطاء البطارية إلى مكانه.





## نطاق تشغيل وحدة التحكم عن بعد

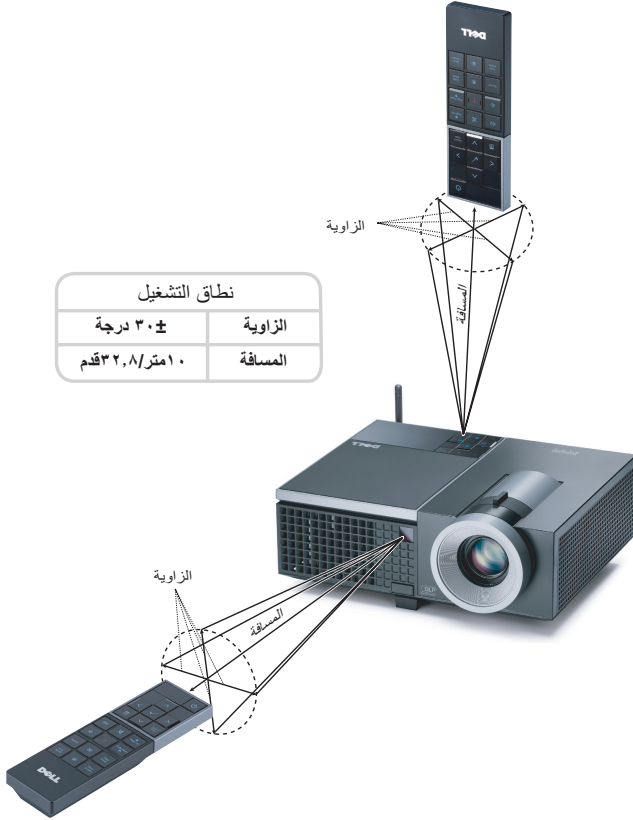

**ملاحظة:** قد يختلف نطاق التشغيل الفعلي إلى حد ما عما ورد بالرسم التوضيحي. كما تحول البطاريات الضعيفة دون تشغيل وحدة التحكم عن بعد للجهاز بصورة صحيحة.

## استخدام قائمة المعلومات المعروضة على الشاشة

- يشتمل جهاز العرض الضوئي على قائمة معلومات معروضة على الشاشة (OSD) متعددة اللغات يمكن عرضها مع وجود مصدر الدخل أو عدم وجوده.
- للتنقل بين علامات التبويب المتاحة بالقائمة الرئيسية، اضغط على زر  أو  من على لوحة التحكم بالجهاز أو وحدة التحكم عن بعد.
- لاختيار قائمة فرعية، اضغط على زر  من على لوحة التحكم أو وحدة التحكم عن بعد.
- لتحديد أحد الخيارات، اضغط على زر  أو  ن على لوحة التحكم بالجهاز أو وحدة التحكم عن بعد. وعندئذ يتحول لون الخيار إلى الأزرق الداكن. وعند اختيار أحد العناصر، يتغير اللون إلى الأزرق الداكن أيضاً.
- استخدم زر  أو  من على لوحة التحكم أو وحدة التحكم عن بعد لضبط الإعدادات.
- للرجوع إلى القائمة الرئيسية، انقل إلى علامة التبويب رجوع ثم اضغط على زر  من على لوحة التحكم أو وحدة التحكم عن بعد.
- للخروج من قائمة OSD (المعلومات المعروضة على الشاشة)، انقل إلى علامة التبويب خروج ثم اضغط على زر  أو اضغط مباشرة على زر القائمة من على لوحة التحكم أو وحدة التحكم عن بعد.

### القائمة الرئيسية



### الضبط التلقائي

تقوم وظيفة الضبط التلقائي بضبط التردد والتتبع الخاص بجهاز العرض في وضع الحاسب الشخصي. وعندما يكون الضبط التلقائي قيد التنفيذ، تظهر الرسالة التالية على الشاشة:

يرجى الانتظار....

## اختيار الدخل

تتيح لك قائمة اختيار الدخل إمكانية اختيار مصدر دخل جهاز العرض.

**المصدر التلقائي** — اختر إيقاف (الوضع الافتراضي) لقفل إشارة الدخل الحالية.

وفي حال الضغط على زر **Source**

**(المصدر)** عند ضبط وضع المصدر

**التلقائي على إيقاف**، فبإمكانك عندئذٍ

اختيار إشارة الدخل يدويًا. اختر **تشغيل**

للكشف عن إشارات الدخل المتاحة تلقائيًا.

إذا قمت بالضغط على زر **Source**

**(المصدر)** عندما يكون جهاز العرض قيد

التشغيل، فإنه سيبحث تلقائيًا عن إشارة

الدخل التالية المتاحة.



**VGA-A** — اضغط على زر  للكشف عن إشارة VGA-A.

**VGA-B** — اضغط على زر  للكشف عن إشارة VGA-B.

**الفيديو فائق الجودة** — اضغط على زر  للكشف عن إشارة الفيديو فائق الجودة.

**الفيديو المؤلف** — اضغط على زر  للكشف عن إشارة الفيديو المؤلف.

**HDMI** — اضغط على زر  للكشف عن إشارة HDMI.

**النظام اللاسلكي/الشبكة** — يجب أن يكون النظام اللاسلكي والشبكة قيد التشغيل. يرجى الرجوع إلى "صفحة ٤٣". اضغط على زر  للوصول إلى شاشة دليل النظام اللاسلكي الخاص بالجهاز.

**متقدمة** — اضغط على زر  لتنشيط قائمة إعدادات اختيار الدخل المتقدمة.

### إعدادات اختيار الدخل المتقدمة

تتيح لك قائمة إعدادات اختيار الدخل المتقدمة تمكين مصادر الدخل أو تعطيلها.

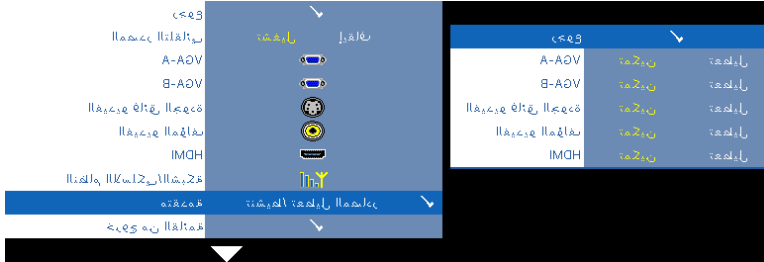

**VGA-A** — استخدم زري  و  لتمكين منفذ دخل VGA-A أو تعطيله.

**VGA-B** — استخدم زري  و  لتمكين منفذ دخل VGA-B أو تعطيله.

الفيديو فائق الجودة — استخدم زري  و  لتمكين منفذ دخل الفيديو فائق الجودة أو تعطيله.

الفيديو المؤلف — استخدم زري  و  لتمكين منفذ دخل الفيديو المؤلف أو تعطيله.

HDMI — استخدم زري  و  لتمكين منفذ دخل HDMI أو تعطيله.

 **ملاحظة:** لا يمكنك تعطيل مصدر الدخل الحالي الخاص بك. مع العلم بأنه يجب تمكين مصدري دخل كحد أدنى في أي وقت.

## الصورة (في وضع الكمبيوتر الشخصي)

يمكن من خلال قائمة الصورة ضبط إعدادات العرض الخاصة بجهاز العرض الضوئي. وتحتوي هذه القائمة على الخيارات التالية:

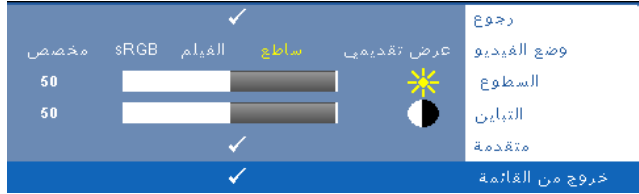

**وضع الفيديو** — يتيح إمكانية تحسين صورة العرض: حيث إن إعداداته هي **عرض تقديمي وساطع** و **الفيلم** و **sRGB** (إضافة مزيد من الدقة على الألوان) و **مخصص** (لضبط إعداداتك المفضلة).

 **ملاحظة:** في حال ضبط إعدادات السطوع والتباين والتشبع والحدة ودرجة اللون و متقدمة، يتحول جهاز الإسقاط تلقائياً إلى الوضع مخصص..

**السطوع** — استخدم زري  و  لضبط سطوع الصورة.

**التباين** — استخدم زري  و  لضبط مستوى تباين الشاشة.

**متقدمة** — اضغط على زر  لتنشيط قائمة الإعدادات المتقدمة للصورة. يرجى الرجوع إلى "الإعدادات المتقدمة للصورة" صفحة ٣٨.

## الصورة (في وضع الفيديو)

يمكنك من خلال قائمة الصورة ضبط إعدادات العرض الخاصة بجهاز العرض الضوئي. وتحتوي قائمة الصورة على الخيارات التالية:

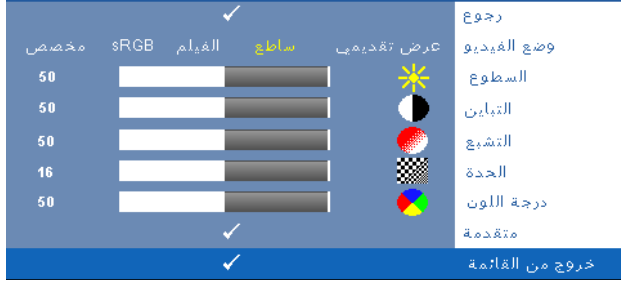

**وضع الفيديو** — يتيح إمكانية تحسين صورة العرض: حيث إن إعداداته هي **عرض تقديمي** و**ساطع** و**الفيلم** و**sRGB** (لإضفاء مزيد من الدقة على الألوان) و**مخصص** (لضبط إعداداتك المفضلة).

**ملاحظة:** في حال ضبط إعدادات **السطوع** و**التباين** و**التشبع** و**الحدة** و**درجة اللون** و**متقدمة**، يتحول جهاز الإسقاط تلقائياً إلى الوضع **مخصص**..

**السطوع** — استخدم زري و لضبط سطوع الصورة.

**التباين** — استخدم زري و لضبط مستوى تباين الشاشة.

**التشبع** — يتيح إمكانية ضبط مصدر فيديو من الأبيض والأسود إلى الألوان تامة التشبع. اضغط على زر لخفض مقدار الألوان في الصورة، واضغط على زر لزيادته.

**الحدة** — اضغط على زر لخفض حدة الألوان، واضغط على زر لزيادتها.

**درجة اللون** — اضغط على زر لزيادة مقدار اللون الأخضر في الصورة، واضغط على زر لزيادة مقدار اللون الأحمر في الصورة (غير متاح سوى مع نظام NTSC فقط).

**متقدمة** — اضغط على زر لتنشيط قائمة الإعدادات المتقدمة للصورة. يرجى الرجوع إلى "الإعدادات المتقدمة للصورة" أدناه.

**ملاحظة:** لا تتاح إعدادات **التشبع** و**الحدة** و**درجة اللون** إلا إذا كان مصدر الدخل من الفيديو المؤلف أو الفيديو فائق الجودة.

## الإعدادات المتقدمة للصورة

يمكن، من خلال قائمة الإعدادات المتقدمة للصورة، ضبط إعدادات العرض الخاصة بجهاز العرض الضوئي. مع العلم بأن هذه القائمة تحتوي على الخيارات التالية:



كثافة اللون الأبيض — استخدم زري  و  لضبط كثافة اللون الأبيض بالشاشة.

**درجة الحرارة اللونية** — يتيح هذا الخيار إمكانية ضبط درجة الحرارة اللونية. فتبدو ألوان الشاشة أكثر برودة مع درجات الحرارة اللونية المرتفعة، بينما تبدو أكثر دفئاً مع درجات الحرارة اللونية المنخفضة. ويتم تنشيط الوضع المخصص عند ضبط القيم الموجودة في قائمة **ضبط اللون**، حيث تُحفظ القيم في هذا الوضع. **ضبط الألوان المخصصة** — يتيح إمكانية ضبط درجات الألوان الأحمر والأخضر والأزرق يدوياً.

**مساحة الألوان** — يتيح إمكانية اختيار مساحة الألوان، والخيارات المتاحة لذلك هي: RGB و YCbCr و YPbPr.

## العرض (في وضع الكمبيوتر الشخصي)

يمكنك من خلال قائمة **العرض** ضبط إعدادات العرض الخاصة بجهاز العرض الضوئي. وتحتوي قائمة **العرض** على الخيارات التالية:



**نسبة العرض للارتفاع** — يمكنك من اختيار نسبة العرض إلى الارتفاع لضبط كيفية ظهور الصورة.

- الأصلي — اختر الأصلي للحفاظ على نسبة عرض الصورة إلى ارتفاعها وفقاً لمصدر الدخل.
- ٣:٤ — يزداد حجم مصدر الدخل لملاءمة الشاشة وتُعرض صورة أبعادها ٣:٤.
- عريض — يزداد حجم مصدر الدخل لملاءمة عرض الشاشة وتُعرض صورة بعرض الشاشة.

الزوم — اضغط على زر  لتنشيط قائمة الزوم.  
حدد المنطقة المراد تكبيرها أو تصغيرها، ثم اضغط على زر  لعرض الصورة حسب الوضع الذي حددته.

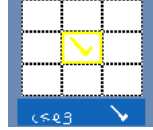

اضبط مقاس الصورة بالضغط على زر  أو  ثم اضغط على زر  لعرضها.



تنقل التكبير/التصغير — اضغط على زر  لتنشيط قائمة تنقل التكبير/التصغير..

استخدم الأزرار     للتنقل عبر شاشة العرض.



الوضع الأفقي — اضغط على زر  لتحريك الصورة إلى اليسار، واضغط على زر  لتحريكها إلى اليمين.

الوضع الرأسي — اضغط على زر  لتحريك الصورة لأسفل، واضغط على زر  لتحريكها لأعلى.

التردد — يتيح إمكانية تغيير تردد ساعة بيانات العرض لتتلاءم مع تردد بطاقة الرسوم الخاصة بجهاز الكمبيوتر. وفي حالة ظهور موجة عمودية مهتزة، استخدم خاصية التحكم في التردد لتصغير الأشرطة، ويعد هذا نوعاً رديئاً من الضبط.

التتبع — يتيح إمكانية مزامنة الفارق الزمني لإشارة العرض مع بطاقة الرسوم. وفي حالة عدم استقرار الصورة أو اهتزازها، يمكنك استخدام خيار التتبع لضبط الصورة. ويتميز هذا النوع من الضبط بالدقة.

## العرض (في وضع الفيديو)

يمكنك من خلال قائمة العرض ضبط إعدادات العرض الخاصة بجهاز العرض الضوئي. وتحتوي قائمة العرض على الخيارات التالية:

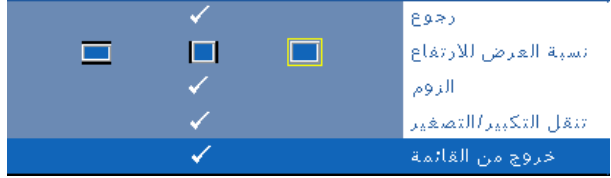

**نسبة العرض للارتفاع** — يمكنك من اختيار نسبة العرض إلى الارتفاع لضبط كيفية ظهور الصورة.

- **الأصلي** — اختر الأصلي للحفاظ على نسبة عرض الصورة إلى ارتفاعها وفقاً لمصدر الدخل.
- **٣:٤** — يزداد حجم مصدر الدخل لملاءمة الشاشة وتُعرض صورة أبعادها ٣:٤.
- **عرض** — يزداد حجم مصدر الدخل لملاءمة عرض الشاشة وتُعرض صورة بعرض الشاشة.

**الزوم** — اضغط على زر  لتنشيط قائمة الزوم.

حدد المنطقة المراد تكبيرها أو تصغيرها، ثم اضغط على زر  لعرض الصورة حسب الوضع الذي حددته.

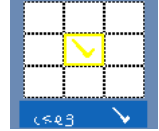

اضبط مقياس الصورة بالضغط على زر  أو ، ثم اضغط على زر  لعرضها.



**تنقل التكبير/التصغير** — اضغط على زر  لتنشيط قائمة تنقل التكبير/التصغير.

استخدم الأزرار     للتنقل خلال شاشة العرض.











اللغة — يتيح لك إمكانية ضبط لغة المعلومات المعروضة على الشاشة. اضغط على زر  لتنشيط قائمة اللغة.



**وضع جهاز الإسقاط** يتيح لك إمكانية اختيار وضع جهاز العرض وفقاً لكيفية تثبيته.

- عرض أمامي-مكتبي — هذا هو الخيار الافتراضي. 
- عرض أمامي-تثبيت بالسقف — يقوم جهاز العرض بقلب الصورة رأساً على عقب عند تثبيته بالسقف. 
- عرض خلفي-مكتبي — يقوم جهاز العرض بعكس الصورة بما يتيح إمكانية العرض من خلف شاشة نصف شفافة. 
- عرض خلفي-تثبيت بالسقف - يقوم جهاز العرض بعكس الصورة وقلبها رأساً على عقب. وبهذا تتاح إمكانية العرض من خلف شاشة نصف شفافة مع تثبيت الجهاز بالسقف. 

**التصحيح التلقائي للتشوه شبه المنحرف** — اختر تشغيل لتمكين خاصية التصحيح التلقائي لتشوه الصورة الرأسي الناتج عن إمالة جهاز العرض.

**التشوه الرأسي شبه المنحرف** — يتيح إمكانية ضبط تشوه الصورة الرأسي الناتج عن إمالة جهاز العرض يدوياً.

**مستوى صوت المنبه** — يتيح إمكانية التحكم في صوت المنبه الطنان (إيقاف أو منخفض أو وسط أو عالي) لمفاتيح التشغيل/الإيقاف والتحذير والأوامر.

النظام اللاسلكي والشبكة — اختر تشغيل وتطبيق وظيفة النظام اللاسلكي والشبكة. اضغط على زر  لتهيئة إعدادات النظام اللاسلكي والشبكة.

## النظام اللاسلكي والشبكة

نتيج لك قائمة النظام اللاسلكي والشبكة تهيئة إعدادات الاتصال بالشبكة

٢٤٤٣	✓	
DHCP	مفعل	مفعل
٩١ قناة	٤	٢٤٢
قناة ١١	٢٤٢	٠
DNS	٤	٢٤٢
١٤٢	٤	٤
قناة ١١	✓	
قناة ١١	✓	
قناة ١١	✓	
قناة ١١	✓	

**DHCP** — في حالة وجود خادم DHCP بالشبكة التي يتصل بها جهاز العرض، يمكن الحصول على عنوان IP تلقائياً وذلك باختيار تشغيل خادم DHCP. وفي حالة إيقاف DHCP، فيجب ضبط عنوان IP وقناع الشبكة الفرعية والبوابة يدوياً. استخدم زر  و  لاختيار رقم عنوان IP وقناع الشبكة الفرعية والبوابة. اضغط على زر إدخال لتأكيد كل رقم تم اختياره ثم استخدم زر  و  لضبط العنصر التالي.

**عنوان IP** — يتيح إمكانية تعيين عنوان IP لجهاز العرض المتصل بالشبكة تلقائياً أو يدوياً.

**قناع الشبكة الفرعية** — يتيح إمكانية تهيئة قناع الشبكة الفرعية الخاص بالاتصال بالشبكة.

**البوابة** — تحقق من عنوان البوابة من مسؤول الشبكة/النظام في حال تهيئته يدوياً.

**DNS** — تحقق من عنوان IP لخادم DNS من مسؤول الشبكة/النظام في حال تهيئته يدوياً.

**التخزين** — اضغط على زر  لحفظ التغييرات التي أدخلتها على إعدادات تهيئة الشبكة.

**النظام اللاسلكي** — الوضع الافتراضي هو التوصيل. ويمكنك اختيار عدم توصيل حتى لا يتم تمكين النظام اللاسلكي ويُقتصر على استخدام شبكة الاتصال المحلية فحسب.

**ملاحظة:**  يوصى باستخدام الإعدادات الافتراضية من أجل توصيل النظام اللاسلكي.

**إعادة الضبط** — اضغط على زر  لإعادة ضبط تهيئة الشبكة.

## المعلومات

تعرض قائمة المعلومات إعدادات جهاز العرض الحالية

✓	رجوع
4610X WIRELESS PLUS	اسم الطراز
1024X768 60Hz	مصدر الدخل
ANAL OG RGB	ساعة التشغيل
10 hr	PPID
CN-0U812M-S0081-46B-0208	عنوان IP
192.168.4.137	SSID
DELL 4610X Projector	خروج من القائمة
✓	

## أخرى

تتيح قائمة أخرى إمكانية تغيير إعدادات القائمة والشاشة والصوت والطاقة والحماية والتعليق المغلق (بالنسبة لتنسيق NTSC فقط). يمكنك أيضاً إجراء نمط الاختبار وضبط المصنع.

✓	رجوع
✓	ضبط القائمة
✓	ضبط الشاشة
✓	إعدادات الصوت
✓	ضبط الطاقة
✓	ضبط الأمان
✓	تعليق مغلق
✓	نمط الاختبار
✓	ضبط المصنع
✓	خروج من القائمة

إعدادات القائمة — اضغط على زر [F4] لتنشيط إعدادات القائمة. مع العلم بأن تلك الإعدادات تشمل الخيارات التالية:

✓	رجوع
0	وضع القائمة
20	شفافية القائمة
0	مهلة القائمة
20	قفل القائمة
✓	خروج من القائمة

**وضع القائمة** — يتيح إمكانية تغيير وضع عرض قائمة المعلومات المعروضة على الشاشة.

**شفافية القائمة** — حدد هذا الخيار لتغيير مستوى شفافية خلفية قائمة المعلومات المعروضة على الشاشة.

**مهلة القائمة** — يتيح إمكانية ضبط الفترة الزمنية الخاصة بمهلة قائمة المعلومات المعروضة على الشاشة. إذ أن قائمة المعلومات المعروضة على الشاشة تختفي افتراضياً بعد ٢٠ ثانية من عدم النشاط.

**قفل القائمة** — اختر تشغيل لتمكين قفل القائمة وإخفاء قائمة OSD. أو اختر إيقاف لتعطيل تلك الوظيفة. فإذا كنت ترغب في تعطيل هذه الوظيفة وإخفاء قائمة المعلومات المعروضة على الشاشة، اضغط على زر القائمة من على لوحة التحكم أو وحدة التحكم عن بعد لمدة ١٥ ثانية، ثم قم بتعطيل الوظيفة.

**إعدادات الشاشة** — حدد واضغط على زر  لتنشيط إعدادات الشاشة. مع العلم بأن قائمة إعدادات الشاشة تتكون من الخيارات التالية:

<input checked="" type="checkbox"/>	رجوع
<input checked="" type="checkbox"/>	التقاط الشاشة
<input checked="" type="checkbox"/>	الشاشة
<input checked="" type="checkbox"/>	إعادة ضبط
<input checked="" type="checkbox"/>	خروج من القائمة

**شاشة الانتقاط** — حدد واضغط على زر  لالتقاط شاشة العرض، ومن ثم تظهر الرسالة التالية على الشاشة.

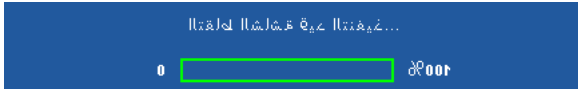

**ملاحظة:** لالتقاط صورة كاملة، تأكد من أن دقة إشارة الدخل المتصلة بجهاز العرض هي ١٠٢٤ x ٧٦٨.



**الشاشة** — اختر Dell لاستخدام شعار Dell كخلفية للشاشة. ثم اختر الملتقط لضبط الصورة الملتقطة كخلفية شاشة.

**إعادة ضبط** — حدد واضغط على زر  لحذف الصورة الملتقطة وإعادة ضبط الإعدادات على الإعدادات الافتراضية.

إعدادات الصوت — حدد واضغط على زر  لتغيير إعدادات الصوت. مع العلم بأن قائمة إعدادات الصوت تحتوي على الخيارات التالية:



**دخول الصوت** — اختر مصدر دخل الصوت، مع العلم بأن الخيارات المتاحة هي: الصوت-أ والصوت-ب والصوت-ج وHDMI.

**الحجم** — اضغط على زر  لخفض مستوى الصوت، وعلى زر  لرفعه.

**المكبر** — اختر **تشغيل** لتمكين مكبر الصوت، أو اختر **إيقاف** لتعطيله.

**كتم الصوت** — يتيح إمكانية كتم أصوات دخل وخرج الصوت.

إعدادات الطاقة — حدد واضغط على زر  لتشغيل إعدادات الطاقة. مع العلم بأن قائمة إعدادات الطاقة تحتوي على الخيارات التالية:

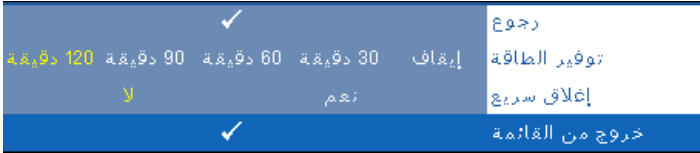

**توفير الطاقة** — اختر **إيقاف** لتعطيل وضع توفير الطاقة. علماً بأنه جهاز العرض مضبوط افتراضياً على الدخول إلى وضع توفير الطاقة بعد ١٢٠ دقيقة من عدم النشاط. وتظهر رسالة تحذير على الشاشة توضح العد التنازلي لـ ٦٠ ثانية قبل الانتقال إلى ذلك الوضع. اضغط على أي زر أثناء فترة العد التنازلي لإيقاف وضع توفير الطاقة.

يمكنك أيضاً تحديد فترة مهلة أخرى للدخول إلى وضع توفير الطاقة. وهي الفترة الزمنية التي ينتظرها جهاز العرض دون وجود إشارة دخل. ويمكن ضبط وضع توفير الطاقة على ٣٠ أو ٦٠ أو ٩٠ أو ١٢٠ دقيقة.

إذا لم يتم الكشف عن أية إشارة دخل أثناء المهلة، يقوم جهاز العرض بإيقاف تشغيل المصباح والانتقال إلى وضع توفير الطاقة. أما في حالة الكشف عن إشارة دخل خلالها، يتم تشغيل جهاز العرض تلقائياً. وإذا لم يتم الكشف عن إشارة دخل في غضون ساعتين خلال وضع توفير الطاقة، ينتقل جهاز العرض من وضع توفير الطاقة إلى وضع إيقاف التشغيل. ولتشغيله اضغط على زر الطاقة.

**الإغلاق السريع** — اختر **نعم** لإيقاف تشغيل جهاز العرض بضغط واحدة على زر **الطاقة**، حيث تتيح هذه الوظيفة إمكانية إيقاف تشغيل جهاز العرض بسرعة مع تزايد سرعة المروحة. ويتوقع ارتفاع صوت الجهاز أثناء تنفيذ هذه العملية.

**ملاحظة:** قبل تشغيل جهاز العرض الضوئي مرة أخرى، انتظر لمدة ٦٠ ثانية حتى تثبت درجة الحرارة الداخلية. إذ يستغرق الجهاز وقتاً أطول لتشغيله إذا حاولت تشغيله في الحال. وستعمل مروحة التبريد بأقصى سرعة لها لمدة ٣٠ ثانية حتى تثبت درجة الحرارة الداخلية.

**إعدادات الحماية** — حدد واضغط على زر  لتنشيط إعدادات الحماية، حيث تتيح لك قائمة إعدادات الحماية تمكين وظيفة الحماية بكلمة المرور وتعيين الكلمة المطلوبة.

رجوع	تمكين	إيقاف	حذف
كلمة المرور			
تغيير كلمة المرور			
خروج من القائمة			

**كلمة المرور** — عند تمكين خاصية الحماية بكلمة المرور، تظهر شاشة الحماية بكلمة المرور لتطلبك بإدخال كلمة المرور المحددة، وذلك عند بداية توصيل قابس الطاقة بمأخذ التيار الكهربائي وتشغيل الجهاز لأول مرة. علماً بأن هذه الوظيفة معطلة افتراضياً. وبإمكانك تمكين هذه الوظيفة باختيار **قيد التمكين**. وفي حال تعيين كلمة المرور مسبقاً، فيجب كتابتها أولاً ثم اختيار الوظيفة المطلوبة. على أن يتم تنشيط خاصية الحماية بكلمة المرور في المرة التالية التي تشغل فيها الجهاز. وفي حال تمكين هذه الخاصية، فستطلب بإدخال كلمة المرور عند تشغيل الجهاز:

١ طلب إدخال كلمة المرور للمرة الأولى:

أ انتقل إلى قائمة أخرى، واضغط على زر  ثم اختر كلمة المرور بغرض تمكين إعداد كلمة المرور.



ب يؤدي تمكين وظيفة كلمة المرور إلى ظهور شاشة أحرف، حيث يكون عليك استخدامها في كتابة عدداً مكوناً من أربعة أرقام ثم الضغط على زر .

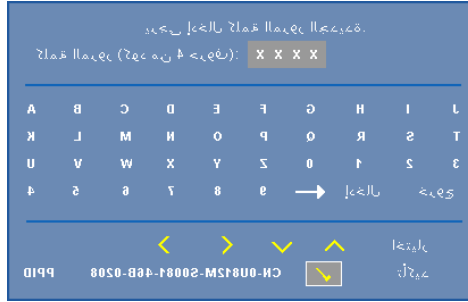

ج للتأكيد، أدخل كلمة المرور مرة أخرى.

د في حالة نجاح عملية التحقق من كلمة المرور، يمكنك استئناف الوصول إلى وظائف جهاز العرض واستخداماته.

٢ يرجى الانتباه إلى أنه عند إدخال كلمة مرور خاطئة، فسوف تحصل على فرصتين أخريين فقط. وبعد ثلاث محاولات غير صحيحة، يتم إيقاف الجهاز تلقائياً.

 **ملاحظة:** يرجى الاتصال بشركة DELL™ أو بفنيي الصيانة المؤهلين حال نسيان كلمة المرور.

٣ لتعطيل وظيفة كلمة المرور، اختر إيقاف.

٤ لحذف كلمة المرور، اختر حذف.



تغيير كلمة المرور — أدخل كلمة المرور الأصلية، ثم اكتب كلمة المرور الجديدة وقم بتأكيدھا.

تغيير كلمة المرور الأصلية:

(تأكد من أن كلمة المرور): X X X X

A	B	C	D	E	F	G	H	I	L
K	J	M	N	O	P	Q	R	S	T
U	V	W	X	Y	Z	0	1	2	3
4	5	6	7	8	9	→	بالعجل	توقف	

لا يوجد خطأ ✓

الخطأ ✗

9910 0080-888-20081-488-0508 9910

تغيير كلمة المرور الأصلية:

(تأكد من أن كلمة المرور): X X X X

A	B	C	D	E	F	G	H	I	L
K	J	M	N	O	P	Q	R	S	T
U	V	W	X	Y	Z	0	1	2	3
4	5	6	7	8	9	→	بالعجل	توقف	

لا يوجد خطأ ✓

الخطأ ✗

9910 0080-888-20081-488-0508 9910

تغيير كلمة المرور الأصلية:

(تأكد من أن كلمة المرور): X X X X

A	B	C	D	E	F	G	H	I	L
K	J	M	N	O	P	Q	R	S	T
U	V	W	X	Y	Z	0	1	2	3
4	5	6	7	8	9	→	بالعجل	توقف	

لا يوجد خطأ ✓

الخطأ ✗

9910 0080-888-20081-488-0508 9910

التعليق المغلق — اختر تشغيل لتمكين التعليق المغلق وتنشيط القائمة الخاصة به. ثم اختر خيار التعليق المغلق المناسب CC1 و CC2 و CC3 و CC4.

✓	رجوع
CC4    CC3    CC2    CC1	اختيار
✓	خروج من القائمة

**ملاحظة:** لا يتاح خيار التعليق المغلق سوى لتنسيق فقط NTSC.

**نمط الاختبار** — يستخدم نمط الاختبار لاختبار التركيز البؤري والدقة.

يمكن تمكين أو تعطيل **نمط الاختبار** من خلال اختيار **إيقاف** أو **١** أو **٢**. كما يمكنك استدعاء **نمط الاختبار** بالضغط مع الاستمرار على زر **⏏** و **⏏** من على لوحة التحكم في الوقت نفسه لمدة ثانيتين. ويمكنك كذلك استدعاء نمط الاختبار **٢** بالضغط مع الاستمرار على زر **⏏** و **⏏** من على لوحة التحكم في الوقت نفسه لمدة ثانيتين.

نمط الاختبار ١:

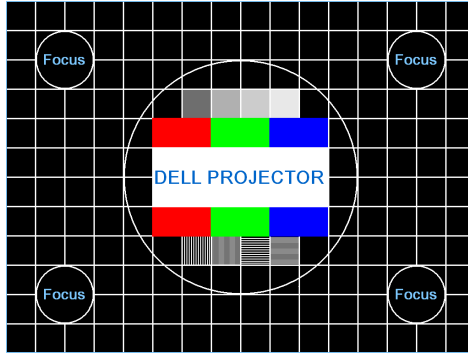

نمط الاختبار ٢:



**ضبط المصنع** — اختر واضغط على زر **⏏** لإعادة ضبط جميع الإعدادات على إعدادات المصنع الافتراضية، ومن ثم تظهر رسالة التحذير التالية.

غير مسؤول عن أي تلف أو ضرر ناتج عن استخدام هذا الجهاز

تتضمن عناصر إعادة الضبط كلاً من إعدادات مصادر الكمبيوتر ومصدر الفيديو.

## تركيب الشبكة اللاسلكية

ملاحظة: تأكد من توفير جهاز الكمبيوتر خاصتك للحد الأدنى من متطلبات النظام الآتية:



نظام التشغيل:

• Windows

نظام 4 Microsoft Windows 2000 service pack أو إصدار أحدث، أو نظام أو Windows XP Home أو نظام Windows Professional Service pack 2 32-bit (يوصى به) ونظام Windows Vista 32-bit

• MAC

نظام MacBook والإصدارات الأحدث، ونظام MacOS 10.5 والإصدارات الأحدث.

الحد الأدنى لمكونات الأجهزة:

أ معالج Intel Pentium III بسرعة ٨٠٠ ميجاهرتز (أو أعلى من ذلك)

ب ذاكرة RAM سعة ٢٥٦ ميجابايت كحد أدنى، أو ٥١٢ ميجابايت ويفضل أكثر من ذلك.

ج مساحة خالية لا تقل عن ١٠ ميجابايت على القرص الثابت

د يفضل أن يدعم كارت VGA عالي الجودة شاشة عرض ذات دقة عالية بمقدار ٦٠٠ x ٨٠٠ ووضع

ألوان ١٦ بت (لجهاز الكمبيوتر الشخصي وشاشة العرض)

هـ مهايئ إيثرنت (١٠ | ١٠٠ بت في الثانية) لتوصيل شبكة الإيثرنت

و مهايئ WLAN مدعوم لتوصيل شبكة WLAN (أي جهاز Wi-Fi متوافق مع NDIS بقدر ٨٠٢,١١

بت أو ٨٠,٢١١ جيجابايت)

متصفح الويب

برنامج Microsoft Internet Explorer إصدار ٦,٠ أو ٧,٠ (يوصى به) وبرنامج Firefox إصدار

١,٥ أو ٢,٠ وبرنامج Safari إصدار ٣,٠ والبرامج ذات الإمكانيات الأعلى.

يلزمك إتمام الخطوات التالية، لاستخدام جهاز العرض اللاسلكي، وهي:

- ١ تركيب هوائي لاسلكي. يرجى الرجوع إلى "تركيب الهوائي" صفحة ١٠.
- ٢ تمكين الاتصال اللاسلكي بجهاز العرض. يرجى الرجوع إلى "نظام اللاسلكي والشبكة" صفحة ٤٣.
- ٣ اضبط قائمة اختيار الدخل على نظام اللاسلكي والشبكة. يرجى الرجوع إلى "اختيار الدخل" صفحة ٣٥. وفيما يلي تظهر شاشة دليل اللاسلكي.:



- ٤ يرجى تدوين رمز تسجيل الدخول واسم الشبكة ومعرف مجموعة أجهزة الشبكة (SSID) وعنوان IP، حيث ستحتاج هذه المعلومات فيما بعد لتسجيل الدخول.
- ٥ وصل جهاز الكمبيوتر بشبكة جهاز العرض الضوئي من شركة 4610X WIRELESS PLUS.

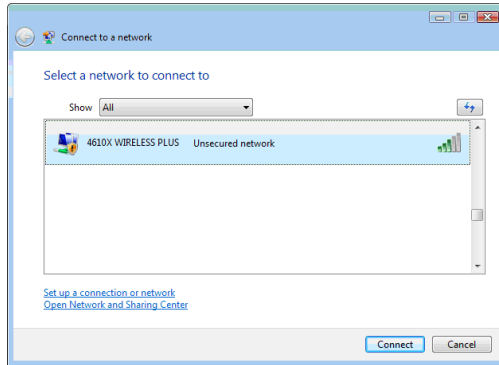

## ملاحظة:



• يتعين أن يكون جهاز الكمبيوتر خاصتك مزوداً بوظيفة الشبكة اللاسلكية للتحقق من الاتصال بالشبكة.  
• عندما تقوم بتوصيل جهاز الكمبيوتر خاصتك بشبكة **4610X WIRELESS PLUS** من شركة فلن تتمكن من الاتصال اللاسلكي بالشبكات اللاسلكية الأخرى.

6 افتح متصفح الإنترنت، حيث تذهب تلقائياً لصفحة الويب الخاصة بإدارة الويب  
**.4610X WIRELESS PLUS**

ملاحظة: إذا لم يتم تحميل صفحة الويب تلقائياً، أدخل عنوان الذي يظهر على شاشة جهاز العرض في شريط عنوان مستعرض الويب.

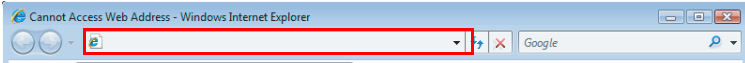

7 عندئذ تفتح صفحة إدارة الويب **4610X WIRELESS PLUS**. وعندما تقوم باستعراض الصفحة للمرة الأولى، اضغط فوق تنزيل.

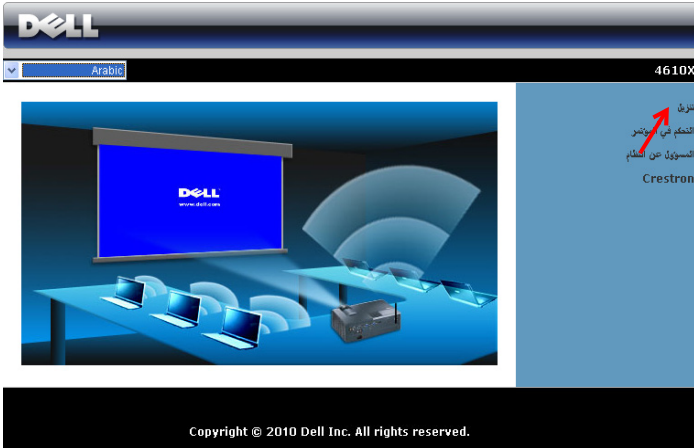

## ٨ حدد نظام التشغيل المناسب، ثم اضغط فوق تنزيل.

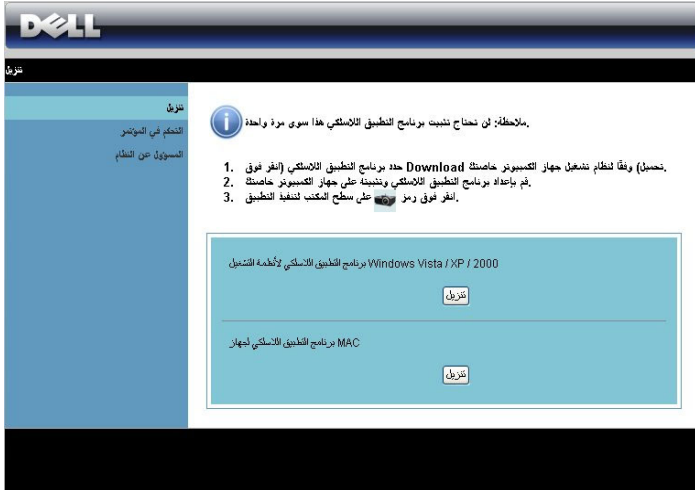

## ٩ انقر فوق تشغيل لإتمام تنصيب البرنامج للمرة الأولى.

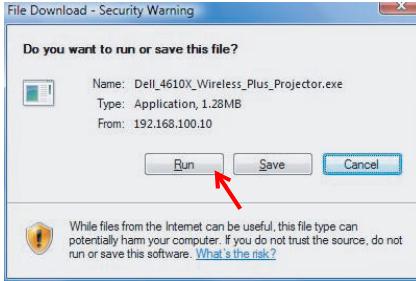

ملاحظة: قد تختار حفظ الملف وتثبيته فيما بعد. وللقيام بذلك انقر فوق حفظ.

ملاحظة: قد تظهر رسالة التحذير التالية، لذا حدد تشغيل ثم سماح.

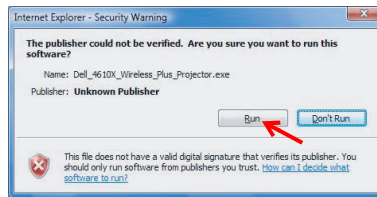
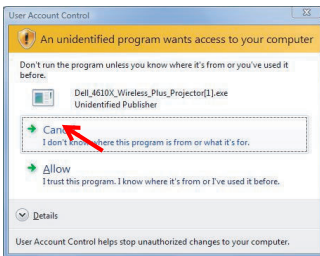

١٠ يبدأ بذلك تثبيت البرنامج. اتبع التعليمات التي تظهر على الشاشة لإتمام الإعداد.

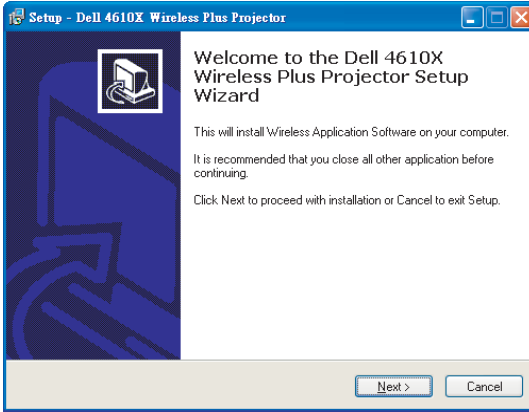

## برنامج التطبيقات اللاسلكية المستخدمة مع جهاز 4610X WIRELESS PLUS

عند الانتهاء من تثبيت برنامج التطبيقات اللاسلكية المستخدمة مع جهاز 4610X WIRELESS PLUS، يتم تشغيل هذا البرنامج حيث يقوم بالبحث التلقائي عن جهاز العرض الضوئي، وتظهر الشاشة التالية.



## تسجيل الدخول

لتوصيل جهاز العرض، أدخل رمز تسجيل الدخول الوارد في الخطوة الرابعة من "تركيب الشبكة اللاسلكية"، ثم اضغط فوق موافق.



ملاحظة: في حالة عدم التعرف على عنوان IP، أدخل عنوان IP الذي يظهر أسفل الركن الأيسر على الشاشة.





## توضيح وظائف الأزرار

تظهر الشاشة التالية بعد النجاح في تسجيل الدخول.



العنصر	الوصف
١	شريط الحالة
	يعرض المعلومات الخاصة بعنوان IP و رمز تسجيل الدخول.
	انقر لتنشيط قائمة التطبيقات.
٢	القائمة
	انقر لتصغير التطبيقات.
	زر الغلق
	شريط أدوات مفاتيح التحكم
	ملء الشاشة
	انقر لعرض الصورة في وضع ملء الشاشة.
	تقسيم ١
	انقر لعرض الصورة في الركن العلوي الأيسر من الشاشة.
	تقسيم ٢
	انقر لعرض الصورة في الركن العلوي الأيمن من الشاشة.
تقسيم ٣	
انقر لعرض الصورة في الركن السفلي الأيسر من الشاشة.	
تقسيم ٤	
انقر لعرض الصورة في الركن السفلي الأيمن من الشاشة.	
إيقاف	
انقر لإيقاف العرض.	
إيقاف مؤقت	
انقر لإيقاف العرض مؤقتاً.	
تحديث	
انقر لتحديث الصورة المعروضة.	
٣	حالة الاتصال
	أيقونة الاتصال
	تومض أثناء عملية العرض.

## إسقاط العرض التقديمي

- لإسقاط العرض التقديمي، انقر فوق أى زر من أزرار العرض .
- لإيقاف العرض التقديمي مؤقتاً، انقر فوق أيقونة . فتنحول الأيقونة إلى اللون الأخضر.
- لاستمرار العرض التقديمي، انقر فوق  مرة أخرى.
- لإيقاف العرض التقديمي، انقر فوق أيقونة .



**ملاحظة:** المعلومات التالية خاصة بوضع العرض التقديمي للبيانات لاسلكيا فقط. قد يكون عرض الصورة بطيئاً أو غير سلساً في حالة عرض مقاطع الفيديو أو الصور المتحركة، يرجى الرجوع إلى جدول معدل الإطارات الوارد أدناه للأغراض المرجعية.

### معدل إطارات العرض التقديمي اللاسلكي

النسبة المئوية لتفاوت العرض على الشاشة <sup>١</sup>	الإطار المقدر بالثانية <sup>٢</sup>
> ٥%	٣٠٣
> ١٠%	٣١٦
> ٢٠%	٣١٢
> ٤٠%	٣٨
> ٧٥%	٣٥
١٠٠%	٣٣
< ١٠٠%	٤٢ ≥

### ملاحظة:

- ١ يتم تحديد النسبة المئوية لتفاوت العرض على الشاشة وفقاً لنسبة ١٠٢٤ X ٧٦٨. مثال، عند عرض مقطع فيديو ٣٢٠ X ٢٤٠ على سطح المكتب ٧٦٨ X ١٠٢٤ فتكون نسبة تفاوت العرض على الشاشة ٩,٨٪.
- ٢ قد يكون معدل إطارات التشغيل مختلفاً وفقاً لعدة عوامل مثل بيئة الشبكة ومحتوى الصورة وظروف الإشارة والأماكن ومستوى أداء وحدة المعالجة المركزية.
- ٣ بموجب بيئة الشبكة المحلية اللاسلكية WLAN النظيفة وباستخدام اتصال بسرعة ٨٠٢,١١ جيجا وبدون تمديد للشاشة.
- ٤ مضغوطة بدقة ١٠٢٤ X ٧٦٨ بموجب سرعة اتصال ٨٠٢,١١ جيجا.

**ملاحظة:** لن يتمكن جهاز الكمبيوتر خاصتك من الدخول إلى وضع S1 (وضع الاستعداد) / S3 (وضع السكون) / S4 (وضع الخمول) أثناء تشغيل العرض التقديمي اللاسلكي.

### استخدام القائمة

انقر فوق  لعرض القائمة.

إدارة الويب
بحث عن جهاز العرض
تطبيق Application Token
معلومات
حول
خروج

إدارة الويب — انقر لفتح صفحة إدارة الويب. إدارة الويب يرجى الرجوع إلى "إدارة جهاز العرض من إدارة الويب" صفحة ٥٩.

- بحث عن جهاز العرض — انقر للبحث والاتصال بجهاز العرض اللاسلكي..
- إنشاء **Application Token** — انقر لإنشاء application token. يرجى الرجوع إلى (إنشاء Application Token) صفحة ٧٨.
- معلومات — انقر لعرض معلومات النظام.
- حول — انقر لعرض إصدار التطبيق.
- خروج — انقر لإغلاق التطبيق.

# إدارة جهاز العرض من إدارة الويب

## تهيئة إعدادات الشبكة

في حال اتصال جهاز العرض بالشبكات، يمكنك الوصول إلى جهاز العرض باستخدام متصفح الويب، لتهيئة إعداد الشبكة، يرجى الرجوع إلى "النظام اللاسلكي والشبكة" صفحة ٤٣.

## الوصول إلى إدارة الويب

استخدم برنامج Internet Explorer إصدار ٥,٠ والأحدث أو برنامج Netscape Navigator إصدار ٧,٠ والأحدث ثم أدخل عنوان IP. علمًا بأنه يمكنك الآن الوصول إلى إدارة الويب وإدارة جهاز العرض من موقع بعيد.

## الصفحة الرئيسية



- الوصول إلى الصفحة الرئيسية لإدارة الويب من خلال إدخال عنوان IP الخاص بجهاز العرض في متصفح الويب. يُرجى الرجوع إلى "النظام اللاسلكي والشبكة" صفحة ٤٣.
- حدد اللغة التي ترغبها لإدارة الويب من القائمة.
- انقر فوق أى عنصر من القائمة الموجودة في علامة التبويب بالجانب الأيسر للوصول إلى الصفحة.

## تنزيل برنامج التطبيق اللاسلكي

يرجى الرجوع أيضاً إلى "تثبيت الشبكة اللاسلكية" صفحة ٥١.

تنزيل

التحكم في التثبيت

المسؤول عن النظام

ملاحظة: لن تحتاج تثبيت برنامج التطبيق اللاسلكي هذا سوى مرة واحدة.

1. (نمسل) وفقاً لنظام تشغيل جهاز الكمبيوتر. حاصلة **Download** حدد برنامج التطبيق اللاسلكي (انقر فوق
2. قم بإعداد برنامج التطبيق اللاسلكي وتعيينه على جهاز الكمبيوتر حاصلة.
3. انقر فوق رمز  على سطح المكتب لتنفيذ التطبيق.

Windows Vista / XP / 2000 برنامج التطبيق اللاسلكي لأجهزة التشغيل

تنزيل

MAC برنامج التطبيق اللاسلكي لجهاز

تنزيل

انقر فوق زر **Download** من نظام التشغيل المماثل للكمبيوتر خاصتك.

## التحكم في المؤتمر

يتيح استضافة العروض التقديمية للمؤتمرات من مصادر مختلفة دون استخدام كبلات جهاز العرض، كما يتيح لك التعرف على الطريقة التي سيطهر بها كل عرض تقديمي على الشاشة.



اسم جهاز الكمبيوتر: يعرض قائمة بأجهزة الكمبيوتر المسجلة للتحكم في المؤتمر.  
التحكم في التشغيل: انقر فوق الأزرار للتحكم في الطريقة التي سيطهر بها عرض كل جهاز كمبيوتر على الشاشة.

- عرض ملء الشاشة — يشغل العرض من جهاز الكمبيوتر الشاشة كلها.
- 1 - تقسيم ١ - يظهر العرض من جهاز الكمبيوتر في الجانب العلوي الأيسر من الشاشة.
- 2 - تقسيم ٢ - يظهر العرض من جهاز الكمبيوتر في الجانب العلوي الأيمن من الشاشة.
- 3 - تقسيم ٣ - يظهر العرض من جهاز الكمبيوتر في الجانب السفلي الأيسر من الشاشة.
- 4 - تقسيم ٤ - يظهر العرض من جهاز الكمبيوتر في الجانب السفلي الأيمن من الشاشة.
- إيقاف - يتوقف العرض من جهاز الكمبيوتر.

عنوان IP: يعرض عنوان IP الخاص بكل جهاز كمبيوتر.

ملاحظة: لإنهاء المؤتمر، انقر فوق أيقونة تسجيل الخروج. 

## إدارة الخصائص

### المسؤول عن النظام

The screenshot shows the Dell system administrator interface. At the top, the Dell logo is displayed. Below it, the breadcrumb navigation reads "المسؤول عن النظام > 4610X". The main content area is divided into a left sidebar and a central form. The sidebar contains the following links: "تسجيل", "التحكم في الموتر", and "المسؤول عن النظام". The central form is titled "كلمة مرور المسؤول" (Administrator Password) and contains a text input field, a "تسجيل الدخول" (Login) button, and a table with the following information:

PPID	CN-00F545-S0081-925-0000
------	--------------------------

مطلوب كلمة مرور المسؤول للدخول إلى صفحة المسؤول.

- **كلمة مرور المسؤول:** أدخل كلمة مرور المسؤول، ثم انقر فوق **تسجيل الدخول**. كلمة المرور الافتراضية هي "المسؤول". لتغيير كلمة المرور، يرجى الرجوع إلى "تغيير كلمة المرور" صفحة ٦٧.

**DELL**

المسؤول عن النظام < حالة النظام >> تسجيل الخروج

حالة النظام	حالة الشبكة	
إعداد الشبكة	عنوان IP	192.168.3.52
إعداد العرض	عنوان الشبكة الفرعية	255.255.255.0
تغيير كلمات المرور	اللوحة الافتراضية	192.168.3.254
استعادة الافتراضي	عنوان MAC	00:22:5F:17:09:8B
ترقية البرامج الثابتة	عنوان MAC	00:1E:C9:BA:84:C5
توجه التحكم في جهاز العرض الضوئي	حالة الاتصال	
إعداد التنبيه	حالة العرض الضوئي	4610X WIRELESS PLUS
إعداد تنبيه النظام	إجمالي المستخدمين	0
	حالة جهاز العرض	
	اسم الطراز	4610X
	اسم جهاز العرض	D33989
	الموقع	
	الاتصال	
	وضع الاستعداد	المسألة
	عدد المصباح	0 hrs

تعرض معلومات عن حالة الشبكة وحالة الاتصال حالة جهاز العرض.





**SSID:** يبلغ الحد الأقصى ٣٢ حرفاً.

**WEP:** يمكنك تعطيل مفتاح WEP أختيار ١ من ٦٤ بت أو ١٢٨ بت في سلسلة ASCII أو HEX

**المفتاح:** في حال تمكين WEP، يتعين عليك إعداد قيمة المفتاح وفقاً لوضع WEP الذي قمت بتحديدده.

**برنامج حماية البوابة**

• يوجد ثلاثة خيارات:

**مرور الكل:** تتيح للمستخدمين الوصول إلى شبكة المكتب من خلال جهاز العرض اللاسلكي.

**حجب الكل:** تحجب جميع المستخدمين من الوصول إلى شبكة المكتب من خلال جهاز العرض اللاسلكي.

**الإنترنت فقط:** تحجب المستخدمين عن شبكة المكتب، إلا أنهم لا يزالون لديهم إمكانية الاتصال

بالإنترنت.

انقر فوق زر **تطبيق** لحفظ التطبيقات وتغييرها. يجب إعادة تشغيل جهاز العرض لتطبيق التغييرات التي تم القيام بها.

																	
المسئول عن النظام < إعداد العرض <span style="float: right;">» تسجيل الخروج</span>																	
حالة النظام إعداد التهيئة <b>إعداد العرض</b> تغيير كلمات المرور استعادة الإقران ترقية البرامج الثابتة لوحة التحكم في جهاز العرض الضوئي إعداد التثبيت إعدادات شهيد النظام	<table border="1"> <tr> <td>الدقة</td> <td>XGA (1024x768)</td> </tr> <tr> <td>عمق الألوان</td> <td>Normal (16 bit)</td> </tr> <tr> <td>رمز تسجيل الدخول</td> <td> <input type="radio"/> تعطيل  <input checked="" type="radio"/> عشوائي  <input type="radio"/> استخدم الكود التالي: <input type="text"/> </td> </tr> <tr> <td>اسم الطراز</td> <td>4610X WIRELESS PLUS</td> </tr> <tr> <td>اسم جهاز العرض</td> <td>D33989</td> </tr> <tr> <td>الموقع</td> <td><input type="text"/></td> </tr> <tr> <td>الاتصال</td> <td><input type="text"/></td> </tr> <tr> <td colspan="2" style="text-align: right;"> <input type="button" value="إلغاء"/> <input type="button" value="تطبيق"/> </td> </tr> </table>	الدقة	XGA (1024x768)	عمق الألوان	Normal (16 bit)	رمز تسجيل الدخول	<input type="radio"/> تعطيل <input checked="" type="radio"/> عشوائي <input type="radio"/> استخدم الكود التالي: <input type="text"/>	اسم الطراز	4610X WIRELESS PLUS	اسم جهاز العرض	D33989	الموقع	<input type="text"/>	الاتصال	<input type="text"/>	<input type="button" value="إلغاء"/> <input type="button" value="تطبيق"/>	
الدقة	XGA (1024x768)																
عمق الألوان	Normal (16 bit)																
رمز تسجيل الدخول	<input type="radio"/> تعطيل <input checked="" type="radio"/> عشوائي <input type="radio"/> استخدم الكود التالي: <input type="text"/>																
اسم الطراز	4610X WIRELESS PLUS																
اسم جهاز العرض	D33989																
الموقع	<input type="text"/>																
الاتصال	<input type="text"/>																
<input type="button" value="إلغاء"/> <input type="button" value="تطبيق"/>																	

## إعداد العرض

- **الدقة:** يتيح لك تحديد الدقة. خيارات الدقة المتاحة هي: XGA (1024 x 768) و WXGA (1280 x 768)
- **عمق الألوان:** يتيح لك تحديد عمق الألوان للحصول على عروض تقديمية في صورة زاهية. الخيارات المتاحة هي: عادي (16 بت) وعالي (32 بت).
- **رمز تسجيل الدخول:** تحديد الطريقة المرغوبة التي يمكنك بها إنشاء رمز تسجيل الدخول الخاص بجهاز العرض. توجد ثلاث خيارات:
  - **تعطيل:** ليس هناك حاجة إلى رمز تسجيل الدخول عند تسجيل الدخول إلى النظام.
  - **عشوائي:** يكون الوضع الافتراضي عشوائياً. حيث يتم إنشاء رمز تسجيل الدخول عشوائياً.
  - **استخدم الكود التالي:** أدخل كوداً مكوناً من 4 أرقام، ويُستخدم هذا الكود في تسجيل الدخول إلى النظام.

## إعداد جهاز العرض الضوئي

- إعداد المعلومات الخاصة باسم الطراز واسم جهاز العرض والموقع والاتصال (شريطة ألا تزيد عن 21 حرفاً لكل حقل).
- انقر فوق زر **تطبيق** لحفظ التطبيقات وتغييرها. يجب إعادة تشغيل جهاز العرض لتطبيق التغييرات التي تم القيام بها.

## تغيير كلمات المرور

حالة النظام  
إعداد الشبكة  
إعداد العرض  
تغيير كلمات المرور  
استعادة الإقتراضي  
ترقية البرامج الثابتة  
لوحة التحكم في جهاز العرض الضوئي  
إعداد التثبيت  
إعادة تهيئة النظام

المسؤول عن النظام

إدخال كلمة مرور جديدة

تأكيد كلمة المرور الجديدة

تطبيق

تتيح لك هذه الصفحة تغيير كلمة مرور المسؤول.

- إدخال كلمة المرور الجديدة: أدخل كلمة المرور الجديدة.
- تأكيد كلمة المرور الجديدة: أدخل كلمة المرور مرةً أخرى وانقر فوق تطبيق.

ملاحظة: يرجى الاتصال بشركة Dell في حالة نسيان كلمة مرور المسؤول.





انقر فوق زر تطبيق لاستعادة جميع الإعدادات اللاسلكية/نظام الشبكة إلى إعدادات المصنع الافتراضية.

## تحديث البرامج الثابتة

استخدم صفحة تحديث البرامج الثابتة لتحديث البرامج الثابتة الخاصة بجهاز العرض الضوئي.

إصدار البرامج الثابتة للاسكوية	W14
تاريخ الإصدار	20090413
سيتمرق تحديث البرامج الثابتة بضع دقائق، لذا يرجى عدم مقاطعة عملية التحديث بعد بدءها، وسيتم النظام الاتسكي إعادة التمهيد تلقائياً بعد انتهاء عملية التحديث.	
المراد تحديثها (3.9943) حدد أحد الملفات	
اسم الملف	<input type="text"/>
	<input type="button" value="تحديث"/>

لبدء تحديث البرامج الثابتة، اتبع الخطوات التالية:

- ١ اضغط على استعراض لتحديد الملف المراد تحديثه.
- ٢ انقر فوق زر تحديث لبدء عملية التحديث، لذا يرجى الانتظار أثناء قيام النظام بعملية تحديث البرامج الثابتة في جهازك.

يرجى الانتظار بينما يقوم النظام بنسخ برامج ثابتة جديدة إلى جهازك.

نذكرك: يتطلب الأمر 10 دقائق لنسخ الملف الذي تمت بنقله إلى ذاكرة الذاكرة أثناء هذه الفترة، قد يؤدي أي انقطاع لكيفيات التثبيت أو إعادة التمهيد إلى تعطيل النظام.

الوقت المتبقي: 4:15 تقريبا

- ٣ تنبيه: لا تقاطع عملية التحديث، حيث قد يؤدي ذلك إلى تعطيل النظام!
- انقر فوق OK عند اكتمال عملية التحديث.



## لوحة التحكم في جهاز العرض الضوئي

» تسجيل الخروج

التسجيل عن النظام < لوحة التحكم في جهاز العرض الضوئي

حالة النظام

إعداد الشبكة

إعداد العرض

تغير كلمات المرور

استعادة الإيماني

ترقية البرامج الثابتة

**لوحة التحكم في جهاز العرض الضوئي**

إعداد التنبيه

إعادة تهيئة النظام

### معلومات جهاز العرض الضوئي

حالة جهاز العرض	وضع الاستعداد		تحديث
توفير الطاقة	إيقاف	التشغيل	الإيقاف
حالة التنبيه	جيد		واضح

### التحكم في الصورة

وضع التشغيل	<input type="radio"/> الوضع اليدوي <input type="radio"/> الوضع الاقتصادي		
وضع جهاز الإسقاط	عرض أمامي-مكثفي		
اختيار المصدر	لا يوجد		
وضع الفيديو	وضع العرض القياسي		
شاشة فارغة	<input type="radio"/> تشغيل <input checked="" type="radio"/> إيقاف		
نسبة العرض لارتفاع	<input checked="" type="radio"/> الأصل <input type="radio"/> 4:3 <input type="radio"/> العرض		
السطوع	0 (0~100)	ضبط	
التباين	0 (0~100)	ضبط	

الضبط تلقائي

### التحكم في الصوت

دخل الصوت	الصوت 1		
مستوى الصوت	0 (0~20)	ضبط	
المكبر	<input type="radio"/> تشغيل <input checked="" type="radio"/> إيقاف		
صوت التنبيه	إيقاف		

إعادة الضبط إلى إعدادات المصنع

## معلومات جهاز العرض الضوئي

- **حالة جهاز العرض:** هناك 4 حالات هي: وضع التشغيل، وضع الاستعداد، توفير الطاقة، التبريد. انقر فوق زر تحديث لتنشيط إعدادات الحالة والتحكم فيها.
- **توفير الطاقة:** يمكن ضبط توفير الطاقة على وضع الإيقاف لمدة 30 أو 60 أو 90 أو 120 دقيقة. للحصول على مزيد من المعلومات، يرجى الرجوع إلى "توفير الطاقة" صفحة 46.
- **حالة التنبيه:** هناك 5 حالات للتنبيه وهي: عطل المصباح و نفاذ عدد ساعات تشغيل المصباح وارتفاع درجة حرارة جهاز العرض بشكل مفرط و عطل في المروحة وارتفاع درجة حرارة المصباح بشكل مفرط. وقد يتم إغلاق جهاز العرض في وضع الحماية في حال تنشيط أي من التنبيهات، وللخروج من وضع الحماية، انقر فوق زر مسح لمسح حالة التنبيه قبل أن تتمكن من تشغيل جهاز العرض.

## التحكم في الصورة

- وضع التشغيل: يتيح لك هذا الوضع تحديد وضع التشغيل، ويتوافر خياران وهما: الوضع العادي والوضع الإقتصادي.
  - وضع جهاز العرض: يتيح لك هذا الوضع تحديد وضع جهاز العرض وفقاً لكيفية تثبيته. وهناك 4 أوضاع للعرض وهي: عرض أمامي مكتبي وعرض أمامي - تثبيت بالسقف وعرض خلفي مكتبي وعرض خلفي - تثبيت بالسقف.
  - اختيار المصدر: يتيح لك قائمة اختيار المصدر إمكانية اختيار مصدر دخل جهاز العرض، حيث يمكنك اختيار VGA-A أو VGA-B أو الفيديو فائق الجودة أو الفيديو المؤلف أو HDMI. أو النظام اللاسلكي/الشبكة.
  - وضع الفيديو: يتيح إمكانية اختيار أحد الأوضاع لتحسين جودة صورة العرض وفقاً لطريقة استخدام الجهاز:
    - العرض التقديمي: يُعد أفضل الطرق ملائمةً لشرائح العرض.
    - ساطع: أقصى مستوى للسطوع والتباين.
    - الفيلم: لعرض الأفلام والصور.
    - sRGB: إتاحة عرض الألوان بشكل أكثر دقة.
    - مخصص: الإعدادات المفضلة للمستخدم.
  - شاشة فارغة: يمكنك اختيار تشغيل أو إيقاف.
  - نسبة العرض للارتفاع: تتيح لك تحديد نسبة العرض للارتفاع لضبط كيفية ظهور الصورة.
  - السطوع: تحديد قيمة معينة لضبط سطوع الصورة.
  - التباين: لتحديد قيمة معينة لضبط مستوى تباين العرض.
- انقر فوق زر **Auto Adjust (الضبط التلقائي)** لضبط الإعدادات تلقائياً.
- ### التحكم في الصوت
- دخل الصوت: اختيار مصدر الدخل الخيارات المتاحة هي: الصوت-أ والصوت-ب والصوت-ج وHDMI.
  - مستوى الصوت: يمكنك اختيار القيمة (٢٠~٠) لمستوى الصوت.
  - المكبر: يمكنك اختيار تشغيل لتمكين وظيفة الصوت، أو إيقاف لتعطيل وظيفة الصوت.
  - مستوى صوت المنبه: لضبط ارتفاع صوت المنبه (إيقاف أو منخفض أو وسط أو عالي) لمفاتيح التشغيل/الإيقاف أو التحذير أو الأوامر.
- انقر فوق زر **إعادة الضبط** إلى إعدادات المصنع لاستعادة إعدادات المصنع الافتراضية.

» تسجيل الخروج

المسؤول عن النظام < إعداد التنبيه

حالة النظام

إعداد الشبكة

إعداد الخوادم

تغيير كلمات المرور

استعادة الإنترنت

ترقية البرامج الثابتة

لوحة التحكم في جهاز العرض الضوئي

إعداد التنبيه

إعداد تمهيد النظام

### رسالة إلكترونية للتنبيه

تمكين
  تعطيل

إلى:

نسخة:

من:

الموضوع:

#### إعداد SMTP

خادم SMTP:

اسم المستخدم:

كلمة المرور:

#### حالة التنبيه

تحذير المصباح

قمع عن المصباح

تحذير درجة الحرارة

وحدة مصباح غير آسفة

### رسالة إلكترونية للتنبيه

- رسالة إلكترونية للتنبيه: يمكنك ضبط إخطارك بالبريد الإلكتروني (تمكين) أو عدم إخطارك (تعطيل).
  - إلى/نسخة/من: يمكنك إدخال عنوان البريد الإلكتروني للمرسل (من) والمستلمين (إلى/نسخة) لاستلام الإخطار عند حدوث أي وضع غير طبيعي أو عند ظهور رسالة تحذير.
  - الموضوع: يمكنك من الدخول إلى خانة الموضوع في البريد الإلكتروني.
- انقر فوق زر اختبار الرسائل الإلكترونية للتنبيه لاختبار إعدادات تنبيه الرسائل الإلكترونية.

### إعداد SMTP

- يتعين على مسؤول الشبكة توفير خادم SMTP الصادر واسم المستخدم وكلمة المرور.

### حالة التنبيه

- يمكنك اختيار الأوضاع غير الطبيعية أو التحذيرات لكي يتم إخطارك عبر البريد الإلكتروني، وعند حدوث أي من حالات التنبيه، سيرسل بريد إلكتروني إلى المستلمين (إلى/نسخة).
- انقر فوق زر حفظ لحفظ الإعدادات



## إعادة تمهيد النظام



انقر فوق إعادة التمهيد لإعادة تمهيد النظام.

## كريستون

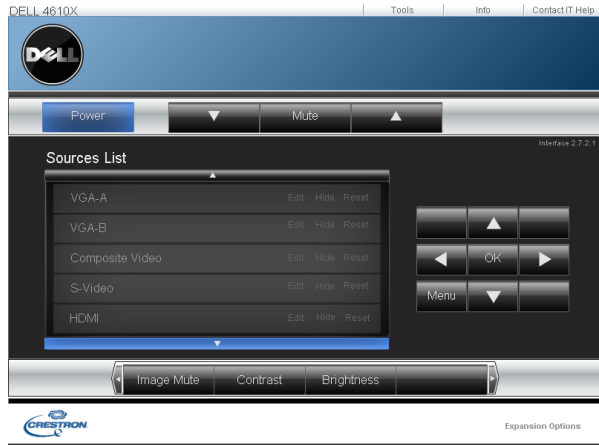

للحصول على وظيفة كريستون.

أود الوصول إلى جهاز العرض الضوئي  
عن بعد عبر الإنترنت، ما أفضل  
إعداد للمتصفح؟

- للحصول على إعداد أفضل للمتصفح، يرجى اتباع  
الخطوات التالية:
- ١ افتح لوحة التحكم ← خيارات الإنترنت ← علامة تبويب  
عام ← ملفات الإنترنت مؤقتة ← الإعدادات ← تحديد عند  
كل زيارة للصفحات.
  - ٢ قد تتسبب بعض جدران الحماية أو برامج مكافحة  
الفيروسات في حظر تطبيق حفا، لذا أوقف

أود الوصول لجهاز العرض الضوئي  
عن بعد عبر الإنترنت. ما هو رقم منفذ  
المقبس الذي ينبغي أن أفتح له موضعاً  
في جدار الحماية؟

فيما يلي منافذ مقبس TCP/IP التي يستخدمها جهاز  
العرض الضوئي.

الوصف	المنفذ الرقم	UDP/TCP
تهينة الويب (HTTP)	٨٠	TCP
SMTP: يستخدم لتوجيه البريد الإلكتروني بين خوادم البريد	٢٥	UDP/TCP
SNMP: بروتوكول إدارة الشبكة البسيطة	١٦١	UDP/TCP
AMX: تستخدم لاكتشاف AMX	٩١٣١	UDP

لماذا لا يمكنني الوصول إلى جهاز  
العرض عبر الإنترنت؟

- ١ تأكد مما إذا كان جهاز الكمبيوتر المكتبي/المحمول متصل  
بالإنترنت من عدمه.
- ٢ ارجع إلى مسؤول الشبكة أو نظام إدارة المعلومات خاصتك  
للتحقق عما إذا كان جهاز الكمبيوتر المكتبي/المحمول  
متصل بنفس الشبكة الفرعية.

لماذا لا يمكنني الوصول إلى خادم SMTP؟

١ ارجع إلى مسؤول الشبكة أو نظام إدارة المعلومات للتحقق مما إذا كانت وظيفة خادم SMTP متاحة للجهاز أو إذا كان يسمح بوصول عنوان IP المحدد للجهاز إلى خادم SMTP. علماً بأن رقم منفذ مقبس جهاز العرض الضوئي SMTP هو ٢٥، ولا يمكن تغييره.

٢ تأكد من ضبط خادم SMTP الصادر واسم المستخدم وكلمة المرور بصورة صحيحة.

٣ ستتحقق بعض خوادم SMTP مما إذا كان عنوان بريد من "المرسل" يرتبط بـ "اسم المستخدم" و "كلمة المرور". فعلى سبيل المثال، إذا كنت تستخدم [test@dell.com](mailto:test@dell.com) كعنوان بريد للمرسل، فلا بد أن تستخدم المعلومات المتعلقة بحساب [test@dell.com](mailto:test@dell.com) لاسم المستخدم وكلمة المرور لتتمكن من تسجيل الدخول إلى خادم SMTP.

لماذا لا يمكنني استقبال رسائل تنبيه الاختبار الإلكترونية على الرغم من أن جهاز العرض يشير إلى إرسال رسائل الاختبار بالفعل؟

لعل ذلك يرجع إلى تعرف خادم SMTP على رسائل التنبيه على أنها رسائل غير مرغوب فيها أو نتيجة لحظرها من قبل الخادم ذاته، تحقق من نظام إدارة المعلومات أو المسؤول عن الشبكة من إعدادات خوادم SMTP.

## تهيئة جدار الحماية ودليل الأسئلة الشائعة

س: لماذا لا يمكنني الوصول إلى صفحة إدارة الويب؟

ج: ربما تمنعك تهيئة جدران الحماية في الكمبيوتر خاصتك من الوصول إلى صفحة إدارة الويب، لذا يُرجى الرجوع إلى إعدادات التهيئة التالية.

التهيئة	جدار الحماية
<p>١ تشغيل McAfee Security Center (بدء جميع &lt; البرامج &lt; (McAfee Security Center &lt; McAfee</p> <p>٢ انقر فوق علامة تبويب إضافة جدار الحماية الشخصية خاصتك لعرض قائمة تطبيقات الإنترنت.</p> <p>٣ ابحث وحدد جهاز العرض <b>Dell 4610X Wireless Plus</b> من القائمة.</p> <p>٤ انقر بزر الماوس الأيمن فوق عمود <b>تصاريح</b> الخاص بها.</p> <p>٥ وحدد إتاحة الوصول تماماً من القائمة المنبثقة.</p>	<p><b>McAfee Security Center</b></p>
<p>١ افتح Norton Antivirus (بدء &lt; جميع البرامج &lt; (Norton Antivirus &lt; Norton Antivirus).</p> <p>٢ انقر فوق قائمة خيارات ثم اختر <b>Norton Antivirus</b>.</p> <p>٣ من صفحة الحالة، قم بتحديد <b>Internet Worm Protection</b>.</p> <p>٤ ابحث وحدد جهاز العرض الضوئي <b>Dell 4610X Wireless Plus</b> من قائمة البرامج.</p> <p>٥ انقر بزر الماوس الأيمن فوق عمود الوصول إلى الإنترنت.</p> <p>٦ حدد <b>تصريح الكل</b> من القائمة المنبثقة.</p> <p>٧ انقر فوق موافق.</p>	<p><b>Norton AntiVirus</b></p>
<p>١ افتح Sygate Personal Firewall (بدء &lt; جميع البرامج &lt; (Sygate Personal Firewall).</p> <p>٢ من قائمة التطبيقات قيد التشغيل ابحث وانقر بزر الماوس الأيمن فوق جهاز العرض الضوئي <b>Dell 4610X Wireless Plus</b>.</p> <p>٣ حدد السماح من القائمة المنبثقة.</p>	<p><b>Sygate برنامج Personal Firewall</b></p>

التهيئة	جدار الحماية
١	<b>Windows Firewall</b>
٢	
٣	
٤	
٥	
١	<b>Zone Alarm</b>
٢	
٣	
٤	
٥	

## إنشاء Application Token

يُتيح لك Application Token القيام بالتوصيل والعرض باستخدام منفذ USB

- ١ من برنامج التطبيق، انقر فوق **إنشاء Application Token**.
- ٢ وعندئذٍ تظهر الشاشة التالية انقر فوق التالي



- ٣ وصل مشغل الفلاش بأي من منافذ USB الموجودة بالكمبيوتر خاصتك حدد محرك الأقراص من القائمة ثم انقر فوق التالي



- ٤ انقر فوق إنهاء لإغلاق المعالج



## استكشاف أعطال جهاز العرض الضوئي وإصلاحها

في حالة مواجهة أية مشكلات مع الجهاز، يرجى الرجوع إلى إرشادات استكشاف الأعطال وإصلاحها التالية. إذا استمرت المشكلة، يرجى الاتصال بشركة Dell™ (انظر الاتصال بشركة Dell™ صفحة ٩٢).

المشكلة	الحلول الممكنة
عدم ظهور الصورة على الشاشة	<ul style="list-style-type: none"> <li>تأكد من نزع غطاء العدسة وتشغيل جهاز العرض</li> <li>تأكد من ضبط اختيار الدخل بشكل صحيح في قائمة المعلومات المعروضة على الشاشة (OSD).</li> <li>تأكد من تمكين منفذ الرسوم الخارجي، إذا كنت تستخدم كمبيوتر محمول من إنتاج شركة Dell™، فاضغط على  (F8+Fn) أما في حالة استخدام أجهزة كمبيوتر من إنتاج شركات أخرى، فيرجى الرجوع إلى الوثائق الخاصة بها، حيث قد لا يتوافق خرج الإشارة من الكمبيوتر قد لا يتوافق مع معايير الصناعة، وإذا حدث ذلك، فلا بد من تحديث برنامج تشغيل الفيديو الخاص بالكمبيوتر. أما بالنسبة لأجهزة الكمبيوتر من إنتاج شركة ممثي، يرجى زيارة الموقع الإلكتروني <a href="http://support.dell.com">support.dell.com</a></li> </ul>
فقد مصدر الدخل. لا يمكن الانتقال إلى مصدر دخل معين.	<ul style="list-style-type: none"> <li>تأكد من إحكام توصيل جميع الكبلات، يرجى الرجوع إلى "توصيل جهاز العرض الضوئي" صفحة ٩.</li> <li>تأكد من عدم انثناء دبابيس منافذ التوصيل أو انكسارها.</li> <li>تأكد من تركيب المصباح بإحكام في مكانه (يرجى الرجوع إلى "تغيير المصباح" صفحة ٨٥).</li> <li>استخدم (نمط الاختبار) الموجود بقائمة أخرى. تأكد من صحة ألوان نمط الاختبار.</li> </ul>

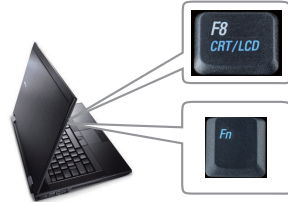

## المشكلة (تابع)

عرض جزء من الصورة أو ظهورها على نحو متحرك أو غير صحيح

## الحلول الممكنة (تابع)

١ اضغط على زر **Auto Adjust** (الضبط التلقائي) في وحدة التحكم عن بعد أو لوحة التحكم.

٢ إذا كنت تستخدم كمبيوتر محمول من إنتاج شركة **Dell™**، فاضبط دقة الكمبيوتر على **XGA (١٠٢٤ × ٧٦٨)**:



أ انقر بزر الماوس الأيمن فوق الجزء غير المستخدم من سطح المكتب في نظام **Microsoft® Windows®**، ثم انقر فوق **خصائص** وحدد علامة تبويب **إعدادات**.  
ب تحقق من أن الإعداد الخاص بمنفذ الشاشة الخارجية هو **٧٦٨ × ١٠٢٤ بكسل**.

ج اضغط على **(F8+Fn)**  .

إذا واجهت أية صعوبة في تغيير مستوى الدقة أو في حالة تجمد الشاشة، فأعد تشغيل جميع الأجهزة وجهاز العرض الضوئي.

إذا كنت تستخدم جهاز كمبيوتر محمول من إنتاج شركة أخرى بخلاف **Dell™**، يرجى الرجوع إلى الوثائق الخاصة به. حيث قد لا يتوافق خرج الإشارة من الكمبيوتر مع معايير الصناعة. وإذا حدث ذلك، فلا بد من تحديث برنامج تشغيل الفيديو الخاص بالكمبيوتر. أما بالنسبة لأجهزة الكمبيوتر من إنتاج شركة **Dell**، فيرجى زيارة الموقع الإلكتروني **support.dell.com**.

عدم ظهور العرض التقديمي المطلوب على الشاشة

إذا كنت تستخدم كمبيوتر محمول، فاضبط على **(F8+Fn)**  .

عدم ثبات الصورة أو اهتزازها

اضبط وظيفة التتبع في قائمة **OSD** الفرعية **العرض** (في وضع الحاسب الشخصي فقط).

احتواء الصورة على خط عمودي مهتز

اضبط التردد في قائمة **OSD** الفرعية **العرض** (في وضع الحاسب الشخصي فقط).

ألوان الصورة غير صحيحة

- إذا كانت الشاشة تستقبل خرج إشارة خاطئة من بطاقة الرسوم، يرجى ضبط نوع الإشارة على **RGB** في علامة تبويب **العرض** بقائمة **OSD**.
- استخدم **نمط الاختيار** الموجود بقائمة أخرى. ثم تأكد من صحة ألوان نمط الاختيار.

وقوع الصورة خارج نطاق التركيز البيوري

١ اضبط عجلة التركيز البيوري الموجودة فوق عدسة جهاز العرض.

٢ تأكد من وجود شاشة العرض على المسافة المطلوبة من الجهاز (من ٣,٩٤ قدمًا [١,٢ مترًا] إلى ٣٢,٨١ قدمًا [١٠ أمتار]).



الحلول الممكنة (تابع)	المشكلة (تابع)
<p>يكشف الجهاز تلقائيًا عن تسبيق إشارة الدخل، وهو يحافظ على نسبة عرض الصورة المسقطة إلى ارتفاعها وفقًا لتسبيق إشارة الدخل مع الإعداد الأصلي.</p> <p>إذا استمر تمدد الصورة، فاضبط نسبة العرض للارتفاع في قائمة الإعداد بقائمة OSD.</p>	<p>تمدد الصورة عند عرض محتويات أقراص DVD بنسبة عرض لارتفاع ٩:١٦</p>
<p>حدد الإعداد من قائمة OSD واضبط وضع جهاز العرض. عند وصول المصباح إلى نهاية عمره الافتراضي، فقد يحترق ويصدر صوت طقطقة عالٍ، وإذا ما حدث ذلك، فلن يمكن تشغيل الجهاز مرة أخرى. لاستبدال المصباح بأخر، يرجى الرجوع إلى "تغيير المصباح" صفحة ٨٥.</p>	<p>الصورة معكوسة</p> <p>احتراق المصباح أو صدور صوت طقطقة عنه</p>
<p>في حال إضاءة مؤشر المصباح باللون الكهرماني بصفة مستمرة، لا بد من استبداله.</p>	<p>إضاءة مؤشر المصباح باللون الكهرماني بصفة مستمرة</p>
<p>في حالة وميض ضوء المصباح باللون الكهرماني، قد يتعطل توصيل وحدة المصباح. لذا، يرجى فحص وحدة المصباح والتأكد من تركيبه على النحو الصحيح.</p> <p>في حال وميض كل من مؤشر المصباح والطاقة باللون الكهرماني، فإن ذلك يعني تعرض مشغل المصباح للتلوث وبالتالي يتوقف الجهاز عن العمل تلقائيًا.</p> <p>في حال وميض كلاً من مؤشري المصباح ودرجة الحرارة باللون الكهرماني وإضاءة مؤشر الطاقة باللون الأزرق بصفة مستمرة، فإن ذلك يعني تعرض عجلة الألوان للتلوث وبالتالي يتوقف الجهاز عن العمل تلقائيًا.</p> <p>لإزالة وضع الحماية، اضغط مع الاستمرار على زر الطاقة لمدة ١٠ ثوانٍ.</p>	<p>وميض مؤشر المصباح باللون الكهرماني</p>
<p>يعني ذلك ارتفاع درجة حرارة جهاز العرض الضوئي، وعندئذ يتوقف العرض تلقائيًا. لذا، أعد تشغيل العرض مرة أخرى بعد أن يبرد الجهاز. إذا استمرت المشكلة، يرجى الاتصال بشركة Dell™.</p>	<p>إضاءة مؤشر درجة الحرارة باللون الكهرماني بصفة مستمرة</p>

الحلول الممكنة (تابع)	المشكلة (تابع)
<p>يعني ذلك تعرض مروحة الجهاز للتلف، وبالتالي يتوقف الجهاز عن العمل تلقائيًا، وعندها عليك أن تحاول إزالة وضع جهاز العرض عن طريق الضغط مع الاستمرار على زر الطاقة لمدة ١٠ ثوان. يرجى الانتظار لمدة ٥ دقائق ثم محاولة تشغيل الجهاز مرة أخرى. وإذا استمرت المشكلة، يرجى الاتصال بشركة Dell™.</p>	<p>وميض مؤشر درجة الحرارة باللون الكهرماني</p>
<p>حاول الضغط على زر القائمة الموجود على اللوحة لمدة ١٥ ثانية لإلغاء قفل قائمة OSD. يرجى الرجوع إلى قفل القائمة صفحة ٤٥.</p>	<p>عدم ظهور قائمة OSD على الشاشة</p>
<p>قد تكون طاقة البطارية منخفضة. تحقق مما إذا كان شعاع الليزر المنبعث من وحدة التحكم عن بعد شديد الخفوت، فإذا كان الأمر كذلك، استبدل البطاريتين بأخرين جديديتين من النوع AAA</p>	<p>عدم عمل وحدة التحكم عن بعد بسلاسة أو عملها خلال نطاق محدود فقط</p>

## الإشارات الإرشادية

المؤشر		أزرار التحكم			الوصف	حالة جهاز العرض
درجة الحرارة (كهرماني)	أخرى	القائمة	الطاقة	المصباح (كهرماني)		
لا يضيء	لا يضيء	لا يضيء	لا يضيء	بومض باللون الأزرق	جهاز العرض في وضع الاستعداد وجاهز للتشغيل.	وضع الاستعداد
لا يضيء	لا يضيء	أزرق	أزرق	أزرق	يستغرق جهاز العرض بعض الوقت للتسخين ثم التشغيل.	وضع التسخين
لا يضيء	لا يضيء	لا يضيء	أزرق	أزرق	جهاز العرض في الوضع العادي، وجاهز لعرض الصورة.  ملاحظة: لم يتم الوصول إلى قائمة OSD.	تشغيل المصباح
لا يضيء	لا يضيء	لا يضيء	أزرق	أزرق	تبريد جهاز العرض لإيقاف التشغيل	وضع التبريد
لا يضيء	لا يضيء	لا يضيء	لا يضيء	بومض باللون الكهرماني	تم تنشيط وضع توفير الطاقة، ومن ثم يدخل جهاز العرض تلقائياً في وضع الاستعداد، إذا لم يتم الكشف عن إشارة دخل خلال ساعتين.	وضع توفير الطاقة
لا يضيء	لا يضيء	لا يضيء	لا يضيء	كهرماني	يستغرق الجهاز ٦٠ ثانية ليبرد قبل أن يدخل في وضع توفير الطاقة.	التبريد قبل الدخول في وضع توفير الطاقة
لا يضيء	كهرماني	لا يضيء	لا يضيء	لا يضيء	قد تتسد فتحات التهوية وترتفع درجة الحرارة المحيطة إلى ما يزيد عن ٣٥ درجة مئوية، وعندئذ يتوقف الجهاز عن العمل تلقائياً، ولذا، يرجى التأكد من عدم انسداد فتحات التهوية ومن أن درجة الحرارة المحيطة تتناسب مع نطاق التشغيل. وإذا استمرت المشكلة، يرجى الاتصال بشركة Dell.	ارتفاع درجة حرارة الجهاز
لا يضيء	كهرماني	لا يضيء	لا يضيء	أزرق	قد ترتفع درجة حرارة المصباح وتتسد فتحات التهوية، وعندئذ يتوقف الجهاز عن العمل تلقائياً. لذا، أعد تشغيل جهاز العرض مرة أخرى بعد أن يبرد. وإذا استمرت المشكلة، يرجى الاتصال بشركة Dell.	ارتفاع درجة حرارة المصباح
لا يضيء	كهرماني	لا يضيء	لا يضيء	كهرماني	قد ترتفع درجة حرارة مشغل المصباح وتتسد فتحات التهوية، وعندئذ يتوقف الجهاز عن العمل تلقائياً. لذا، أعد تشغيل جهاز العرض مرة أخرى بعد أن يبرد. وإذا استمرت المشكلة، يرجى الاتصال بشركة Dell.	ارتفاع درجة حرارة مشغل المصباح
لا يضيء	بومض باللون الكهرماني	لا يضيء	لا يضيء	لا يضيء	تعطلت إحدى المراوح، وعندئذ يتوقف الجهاز عن العمل تلقائياً. وإذا استمرت المشكلة، يرجى الاتصال بشركة Dell.	تعطل مروحة
بومض باللون الكهرماني	لا يضيء	لا يضيء	لا يضيء	بومض باللون الكهرماني	تعرض مشغل المصباح للتلوث، وعندئذ يتوقف الجهاز عن العمل تلقائياً. أفضل كبل الطاقة بعد ٣ دقائق ثم أعد تشغيل العرض مرة أخرى فإذا استمرت المشكلة، يرجى الاتصال بشركة Dell.	تعطل مشغل المصباح
بومض باللون الكهرماني	بومض باللون الكهرماني	لا يضيء	لا يضيء	أزرق	يتخذ تشغيل عجلة الألوان، وقد تعطل الجهاز وبالتالي يتوقف عن العمل تلقائياً. الفصل كبل الطاقة بعد ٣ دقائق ثم قم بتشغيل الجهاز. فإذا استمرت المشكلة، يرجى الاتصال بشركة Dell.	تعطل عجلة الألوان

تعتل المصباح	يوجد خلل بالمصباح. لذا، يُرجى استبداله.	لا يضيء	لا يضيء	لا يضيء	لا يضيء	كهرماني
خلل - بمصدر الإمداد بالتيار المباشر (١٢ + فولت)	انقطع مصدر الإمداد بالطاقة، وعندئذ يتوقف الجهاز عن العمل تلقائياً. افصل كبل الطاقة بعد ٣ دقائق ثم قم بتشغيل الجهاز. فإذا استمرت المشكلة، يرجى الاتصال بشركة Dell.	لا يضيء	لا يضيء	لا يضيء	يومض باللون الكهرماني	كهرماني
خلل - بمصادر الإمداد بالتيار المباشر (ثانوي)	انقطع مصدر الإمداد بالطاقة، وعندئذ يتوقف الجهاز عن العمل تلقائياً. افصل كبل الطاقة بعد ٣ دقائق ثم قم بتشغيل الجهاز. فإذا استمرت المشكلة، يرجى الاتصال بشركة Dell.	لا يضيء	لا يضيء	لا يضيء	يومض باللون الكهرماني	كهرماني
فشل توصيل وحدة المصباح	في حالة الإخفاق في توصيل وحدة المصباح، يرجى فحص وحدة المصباح والتأكد من تركيبها بشكل سليم. وإذا استمرت المشكلة، يرجى الاتصال بشركة Dell.	لا يضيء	لا يضيء	لا يضيء	لا يضيء	يومض باللون الكهرماني

## تغيير المصباح

تنبيه: يرجى اتباع تعليمات السلامة الموضحة في صفحة ٧ قبل الشروع في تنفيذ أي من الإجراءات الواردة في هذا القسم

استبدل المصباح عند ظهور رسالة "يقترب المصباح من نهاية عمره الافتراضي للتشغيل بكامل طاقته لذا يوصى باستبداله! [www.dell.com/lamps](http://www.dell.com/lamps)" على الشاشة. إذا استمرت المشكلة بعد استبدال المصباح، يرجى الاتصال بشركة "Dell™" للمزيد من المعلومات، يرجى الرجوع إلى "الاتصال بشركة Dell™" صفحة ٩٢.

تنبيه: استخدم المصباح الأصلي لضمان توفير حالة تشغيل آمنة وجيدة لجهاز العرض خاصتك.

تنبيه: ترتفع درجة حرارة المصباح إلى حد كبير عند الاستخدام، فلا تحاول استبدال المصباح إلا بعد تركه لمدة ٣٠ دقيقة على الأقل حتى يبرد.

تنبيه: لا تلمس الجزء الزجاجي من المصباح في أي وقت من الأوقات، حيث إن مصابيح الجهاز رقيقة للغاية وقد تتحطم باللمس، كما أن قطع الزجاج المهشم حادة ويمكن أن تتسبب في حدوث إصابات.

تنبيه: في حالة تهشم المصباح، قم بإزالة جميع الأجزاء المكسورة من داخل الجهاز وتخلص منها أو أعد تدويرها وفقاً لقانون الولاية أو القوانين المحلية أو الفيدرالية. للمزيد من المعلومات، يرجى زيارة موقع [www.dell.com/hg](http://www.dell.com/hg).

١ قم بإيقاف تشغيل جهاز العرض ثم افصل كبل الطاقة.

٢ اترك الجهاز لمدة ٣٠ دقيقة على الأقل ليبرد.

٣ فك المسامير الملولبين المثبتين لغطاء المصباح، ثم انزع الغطاء.

٤ فك المسامير الملولبين المثبتين للمصباح.

٥ اسحب المصباح لأعلى باستخدام المقبض المعدني الخاص به.

**ملاحظة:** قد تشترط شركة Dell™ استعادة المصابيح التي تُستبدل بموجب الضمان. وإلا، يجب الاتصال بالوكالة المحلية المعنية بالتخلص من المخلفات بغرض معرفة عنوان أقرب موقع للتخلص من المخلفات.

٦ استبدل المصباح القديم بأخر جديد.

٧ أحكم ربط المسامير المثبتين للمصباح.

٨ أعد تركيب غطاء المصباح وأحكم ربط المسامير.



٩ أعد ضبط وقت استخدام المصباح عن طريق تحديد "نعم" الخاصة بإعادة ضبط المصباح في علامة تويوب المصباح بقائمة OSD (يرجى الرجوع إلى قائمة المصباح، صفحة ٤١). وعند تغيير وحدة المصباح الجديد، فسوف يقوم جهاز العرض تلقائياً بتحديد ساعات المصباح وإعادة ضبطها.



**تنبيه: التخلص من المصباح (في الولايات المتحدة فقط)**

Ⓜ تحتوي المصباح (المصابيح) الموجودة في هذا المنتج على مادة الزئبق، لذا يجب التخلص منها أو إعادة تدويرها بشكل يتوافق مع القوانين المحلية أو قوانين الولاية أو القوانين الفيدرالية. لمزيد من المعلومات، يرجى زيارة موقع [WWW.DELL.COM/HG](http://WWW.DELL.COM/HG) أو زيارة موقع تحالف الصناعات الإلكترونية على الموقع [WWW.EIAE.ORG](http://WWW.EIAE.ORG)، وللإطلاع على المعلومات الخاصة بالتخلص من المصابيح، يرجى الرجوع إلى موقع [WWW.LAMPRECYCLE.ORG](http://WWW.LAMPRECYCLE.ORG).



## المواصفات

DarkChip2™، XGA DMD Type X، من النوع ٥،٥٥ بوصة، من النوع ٣٥٠٠ أنسي لومنز (كحد أقصى)	الصمام الضوئي
١:٢٠٠٠ نموذجية (التشغيل الكامل/الإيقاف الكامل)	السطوح
٨٥٪ نموذجي (المعيار الياباني - JBMA)	نسبة التباين
١٠٢٤ x ٧٦٨ (XGA)	الاتساق
١٦,٧ مليون لون	عدد وحدات البكسل
2X	الألوان القابلة للعرض
فتحة العدسة: 2.4~F/2.66	سرعة عجلة الألوان
البعد البؤري، f = ١٨,٢~١٢,٨ مم	عدسة الإسقاط
عدسة زوم يدوية بسرعة 1.2X	
نسبة الطرح = ١,٦~١,٩٢ عن بعد وعن قرب	
٣٠-٣٠٧ بوصة (قطري)	مقاس شاشة العرض
٣,٩٤~٣٢,٨١ قدمًا (١,٢ م~١٠ م)	مسافة العرض
الفيديو المؤلف / الفيديو فائق الجودة: (J, M, 4.43) NTSC، (B, D, G, H, I, M, N, Nc, 60) PAL (B, D, G, K, K1, L) SECAM	التوافق مع أنظمة الفيديو
الفيديو المركب عبر VGA وHDMI: 720p، 1080i/p، 480i/p، 576i/p	
تيار متردد عام بقدرة ٩٠-٢٦٤ فولت، ٦٠/٥٠ هرتز يدخل تم تصحيحه باستخدام مصحح معامل الطاقة	وحدة الإمداد بالطاقة
الوضع العادي: ٣٧٥ وات ± ١٠٪ عند ١١٠ فولت تيار متردد (أثناء تشغيل النظام اللاسلكي والشبكة)	استهلاك الطاقة
الوضع الاقتصادي: ٣٣٠ وات ± ١٠٪ عند ١١٠ فولت تيار متردد (أثناء تشغيل النظام اللاسلكي والشبكة)	
وضع توفير الطاقة: ٢٤ وات (أثناء تشغيل النظام اللاسلكي والشبكة وتشغيل المروحة بأدنى سرعة)	
وضع الاستعداد: ١٢ وات ± ١٠٪ عند ١١٠ فولت تيار متردد (أثناء تشغيل النظام اللاسلكي والشبكة)	
١ وات (أثناء تعطيل النظام اللاسلكي والشبكة)	

الصوت	٢ مكبر صوت X ٥ وات جذر متوسط التربيع
مستوى الضجيج	٣٥ ديسيبل (A) في الوضع العادي و ٣٢ ديسيبل (A) في الوضع الاقتصادي
الوزن	٠,٠٥ ± ٠,٠٢ رطل (٠,٠٢ ± ٠,٩٧ كيلوجرام)
الأبعاد (العرض X الارتفاع X العمق)	١١,٢٦ X ٤,٣٣ X ٩,٧٦ بوصة (٢٨٦ X ١١٠ X ٢٤٧,٨ مم)



درجة حرارة التشغيل: من ٥ إلى ٣٥ درجة مئوية (أي من ٤١ إلى ٩٥ درجة فهرنهايت)  
الرطوبة: ٨٠٪ بحد أقصى

درجة حرارة التخزين: من ٠ إلى ٦٠ درجة مئوية (أي من ٣٢ إلى ١٤٠ درجة فهرنهايت)  
الرطوبة: ٩٠٪ بحد أقصى

درجة حرارة الشحن: من -٢٠ إلى ٦٠ درجة مئوية  
(أي من ٤- إلى ١٤٠ درجة فهرنهايت)  
الرطوبة: ٩٠٪ بحد أقصى

المواصفات البيئية

الطاقة: مقبس تيار متردد (٣ دبابيس - مدخل C14)

منافذ توصيل الدخل/الخرج

دخول VGA: منفذًا توصيل D-sub مزودان بـ ١٥ دبوساً (أزرق)، VGA-A، وVGA-B، لنقل إشارات دخل الفيديو المركب/RGB التناظرية.

خرج VGA: منفذ توصيل D-sub مزود بـ ١٥ دبوساً (أسود) لنقل إشارة عرض VGA-A.

دخول S-Video: منفذ توصيل S-Video قياسي صغير من نوع DIN مزود بـ ٤ دبابيس لنقل إشارة Y/C.

دخول فيديو مؤلف: مقبس RCA أصفر اللون لنقل إشارة CVBS.

دخول HDMI: منفذ توصيل HDMI للأجهزة التي تدعم HDMI 1.3 و HDCP.

دخول الصوت التناظري: مقبسان استريو صغيران للهاتف بحجم ٣,٥ مم (أزرق) وزوج من منافذ توصيل RCA (أحمر/أبيض).



خرج الصوت المتغير: مقبس هاتف استريو صغير بحجم ٣,٥ مم (أخضر).

منفذ USB: منفذ USB تابع للدعم عن بعد.

منفذ RS232: منفذ صغير مزود ب٦ دبائيس من نوع DIN للاتصال بـ RS232.

منفذ RJ45: منفذ توصيل RJ45 للتحكم في جهاز العرض الضوئي عبر الشبكة.

خرج ١٢ فولت: خرج ترحيل ١٢ فولت تيار مباشر / ٢٠٠ مللي أمبير كحد أقصى للتحكم في الشاشة التلقائية.

المعيار اللاسلكي: IEEE802.11b/g.

النظام اللاسلكي

بيئة نظام التشغيل: أنظمة Windows Vista/XP/2000 و Mac OS X

الدعم: شرائح العرض التقديمي والتحكم في جهاز العرض.

يسمح باتصال حتى ٢٠ مستخدماً في الوقت نفسه.

كما تتوفر من ٤ - ١ شاشات مقسمة تسمح بعرض ٤ شرائح عرض تقديمي على الشاشة.

وضع التحكم في المؤتمر.

مصباح ٢٨٠ وات من نوع Philips قابل للاستبدال من قبل المستخدم (عمره الافتراضي يصل حتى ٢٥٠٠ ساعة في الوضع الاقتصادي)

المصباح

 **ملاحظة:** يعتمد العمر الافتراضي للمصباح في أي جهاز عرض على مقياس تدهور مستوى السطوع فحسب، ولا يعبر عن الفترة الزمنية التي يستغرقها المصباح حتى يضعف ويتوقف عن بعث الضوء، ويقدر العمر الافتراضي للمصباح بالوقت الذي يستغرقه أكثر من ٥٠٪ من المصابيح التي خضعت للاختبار حتى يتناقص مستوى سطوعه إلى نحو ٥٠٪ من وحدات اللومن الخاصة بالمصباح المحدد. ولا يمكن ضمان العمر الافتراضي للمصباح بأي حال من الأحوال، وعادةً ما يتفاوت العمر الافتراضي الفعلي لتشغيل مصباح جهاز العرض حسب ظروف التشغيل وأنماط الاستخدام. وقد يؤدي استخدام الجهاز في ظروف تتطوي على إجهاد، مثل التشغيل في الأماكن التي يكثر فيها الغبار والتي ترتفع فيها درجات الحرارة، أو التشغيل لساعات طويلة يومياً، إلى جانب الانقراض المفاجئ للتيار الكهربائي، إلى تقصير العمر الافتراضي للمصباح أو احتمال حدوث عطل به.

## التوزيع الطرفي لمنفذ RS232

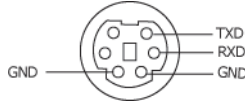

## بروتوكول RS232

- إعدادات الاتصال

إعدادات التوصيل	القيمة
معدل نقل البيانات بالبيود:	19200
بت البيانات:	8
التمائل	لا شيء
بت التوقف	1

- أنواع الأوامر
- لعرض قائمة OSD (المعلومات المعروضة على الشاشة) وضبط الإعدادات.
- تركيب أمر التحكم (من الكمبيوتر إلى جهاز العرض)  
[H][AC][SoP][CRC][ID][SoM][COMMAND]
- مثال: أمر التشغيل (إرسال معدل بايت منخفض في البداية)  
-- > 0xBE, 0xEF, 0x10, 0x05, 0x00, 0xC6, 0xFF, 0x11, 0x11, 0x01, 0x00, 0x01
- قائمة أوامر التحكم
- لعرض أحدث أكواد RS232، انتقل إلى موقع دعم شركة Dell التالي: [support.dell.com](http://support.dell.com).

أوضاع التوافق (التناظري/الرقمي)

ساعة البكسل (ميجاهرتز)	تردد التزامن الأفقي (كيلو هرتز)	معدل التحديث (هرتز)	الدقة
٢٥,١٧٥	٣١,٤٦٩	٧٠,٠٨٧	٣٥٠ x ٦٤٠
٢٥,١٧٥	٣١,٤٦٩	٥٩,٩٤٠	٤٨٠ x ٦٤٠
٢٥,١٧٥	٣١,٤٦٩	٥٩,٩٤٠	480 p60 x 640
٢٧,٠٠٠	٣١,٤٦٩	٥٩,٩٤٠	480 p60 x 720
٢٧,٠٠٠	٣١,٢٥٠	٥٠,٠٠٠	576 p50 x 720
٢٨,٣٢٢	٣١,٤٦٩	٧٠,٠٨٧	٤٠٠ x ٧٢٠
٣١,٥٠٠	٣٧,٥٠٠	٧٥,٠٠٠	٤٨٠ x ٦٤٠
٣٣,٧٥٠	٣١,٠٢٠	٦٠,٠٠٠	٤٨٠ x ٨٤٨
٣٦,٠٠٠	٤٣,٢٦٩	٨٠,٠٠٨	٤٨٠ x ٦٤٠
٤٠,٠٠٠	٣٧,٨٧٩	٦٠,٣١٧	٦٠٠ x ٨٠٠
٤٩,٥٠٠	٤٦,٨٧٥	٧٥,٠٠٠	٦٠٠ x ٨٠٠
٥٦,٢٥٠	٥٣,٦٧٤	٨٥,٠٦١	٦٠٠ x ٨٠٠
٦٥,٠٠٠	٤٨,٣٦٣	٦٠,٠٠٤	٧٦٨ x ١٠٢٤
٧٤,٢٥٠	٣٧,٥٠٠	٥٠,٠٠٠	720 p50 x 1280
٧٤,٢٥٠	٤٥,٠٠٠	٦٠,٠٠٠	720 p60 x 1280
٧٤,٢٥٠	٢٨,١٢٥	٥٠,٠٠٠	1080 i50 x 1920
٧٤,٢٥٠	٣٣,٧٥٠	٦٠,٠٠٠	1080 i60 x 1920
٧٤,٥٠٠	٤٤,٧٧٢	٥٩,٨٥٥	٧٢٠ x ١٢٨٠
٧٨,٧٥٠	٦٠,٠٢٣	٧٥,٠٢٩	٧٦٨ x ١٠٢٤
٨٣,٥٠٠	٤٩,٧٠٢	٥٩,٨١٠	٨٠٠ x ١٢٨٠
٨٥,٥٠٠	٤٧,٧١٢	٥٩,٧٩٠	٧٦٨ x ١٣٦٦
٨٥,٥٠٠	٤٧,٧١٢	٦٠,٠١٥	٦٦٨ x ١٣٦٠
٩٤,٥٠٠	٦٨,٦٧٧	٨٤,٩٩٧	٧٦٨ x ١٠٢٤
١٠٦,٥٠٠	٥٥,٩٣٥	٥٩,٨٨٧	٩٠٠ x ١٤٤٠
١٠٨,٠٠٠	٦٧,٥٠٠	٧٥,٠٠٠	٨٦٤ x ١١٥٢
١٠٨,٠٠٠	٦٠,٠٠٠	٦٠,٠٠٠	٩٦٠ x ١٢٨٠
١٠٨,٠٠٠	٦٣,٩٨١	٦٠,٠٢٠	١٠٢٤ x ١٢٨٠
١١٩,٦٥١	٧٧,٠٩٥	٨٥,٠٠٠	٨٦٤ x ١١٥٢
١٢١,٧٥٠	٦٥,٣١٧	٥٩,٩٧٨	١٠٥٠ x ١٤٠٠
١٢٢,٥٠٠	٧١,٥٥٤	٨٤,٨٨٠	٨٠٠ x ١٢٨٠
١٣٥,٠٠٠	٧٩,٩٧٦	٧٥,٠٢٥	١٠٢٤ x ١٢٨٠
١٣٦,٧٥٠	٧٠,٦٣٥	٧٤,٩٨٤	٩٠٠ x ١٤٤٠
١٤٦,٢٥٠	٦٥,٢٩٠	٥٩,٩٥٤	١٦٨٠ x ١٠٥٠
١٤٨,٥٠٠	٨٥,٩٣٨	٨٥,٠٠٢	٩٦٠ x ١٢٨٠
١٤٨,٥٠٠	٦٧,٥٠٠	٦٠,٠٠٠	١٠٨٠ x ١٩٢٠
١٥٦,٠٠٠	٨٢,٢٧٨	٧٤,٨٦٧	١٠٥٠ x ١٤٠٠
١٥٧,٠٠٠	٩١,١٤٦	٨٥,٠٢٤	١٠٢٤ x ١٢٨٠
١٥٧,٠٠٠	٨٠,٤٣٠	٨٤,٨٤٢	٩٠٠ x ١٤٤٠
١٦٢,٠٠٠	٧٥,٠٠٠	٦٠,٠٠٠	١٢٠٠ x ١٦٠٠

# الاتصال بشركة Dell

للعلماء في الولايات المتحدة، يرجى الاتصال بـ 800-WWW-DELL (٨٠٠-٩٩٩-٣٣٥٥).

 **ملاحظة:** إذا لم يكن لديك اتصال نشط بالإنترنت، يمكنك الحصول على معلومات الاتصال من خلال فاتورة الشراء أو إيصال التعبئة أو الفاتورة أو كتالوج منتجات شركة Dell.

تقدم شركة Dell™ خيارات دعم وخدمة متعددة سواء عبر شبكة الإنترنت أو الهاتف، إلا أن توافر هذه الخدمات يختلف تبعاً لاختلاف البلد والمنتج، ومن ثم قد لا يتوافر بعضها في منطقتك. للاتصال بشركة Dell للحصول على الدعم الفني أو للاستفسار عن أمور تتعلق بالمبيعات أو بخدمة العملاء:

- ١ قم بزيارة الموقع التالي: [support.dell.com](http://support.dell.com).
- ٢ تحقق من البلد أو المنطقة التي تتواجد بها في القائمة المنسدلة **Choose A Country/Region** (اختر بلد/منطقة) الموجودة أسفل الصفحة.
- ٣ انقر فوق زر **Contact Us** (اتصل بنا) الموجود في الجانب الأيسر من الصفحة.
- ٤ حدد رابط الخدمة أو الدعم المناسب وفقاً لاحتياجاتك.
- ٥ اختر الطريقة التي تفضلها للاتصال بالشركة.

# الملحق: مسرد المصطلحات

**أنسي لومن** — معيار لقياس مستوى السطوع. ويتم حسابه بتقسيم صورة مقياسها متر مربع إلى تسعة مستطيلات متساوية، وقياس قراءة اللكس (أو السطوع) في وسط كل مستطيل، ثم حساب متوسط هذه النقاط التسع.

**نسبة العرض للارتفاع** — تعتبر النسبة ٣:٤ (٤ إلى ٣) الأكثر شيوعاً بين نسب العرض للارتفاع. وتكون تنسيقات الفيديو الأولية لأجهزة التلفزيون والكمبيوتر بنسبة عرض إلى ارتفاع ٣:٤، أي أن عرض الصورة يمثل ٣/٤ مرات من ارتفاعها.

**السطوع** — مقدار الضوء الصادر عن شاشة عرض أو شاشة عرض ضوئي أو جهاز عرض ضوئي. ويقاس سطوع جهاز العرض الضوئي بوحدة أنسي لومن.

**درجة الحرارة اللونية** — مظهر الألوان في الضوء الأبيض. يبدو ضوء الشاشة أكثر دفئاً (يغلب عليه اللون الأصفر/الأحمر) في درجات الحرارة اللونية المنخفضة، بينما يبدو أكثر برودة (يغلب عليه اللون الأزرق) في درجات الحرارة اللونية المرتفعة. وتقاس درجة الحرارة اللونية بوحدة الكلفن (K).

**الفيديو المركب** — وسيلة للحصول على فيديو ذي جودة مرتفعة بتنسيق يتألف من إشارة إشراق وإشارتي تلوين منفصلتين وتعرف بـ Y'Pb'Pr' للفيديو المركب التناظري و Y'Cb'Cr' للفيديو المركب الرقمي. وتتوافر منافذ الفيديو المركب على مشغلات أقراص DVD.

**الفيديو المؤلف** — إشارة فيديو تجمع بين كل من إشارة الإشراق (السطوع) والإشارة اللونية (اللون) والدقق (مرجع اللون) والتزامن (إشارات تزامن أفقية ورأسية) في إشارة واحدة على شكل موجي تنتقل عبر زوج من الأسلاك. وتتوافر ثلاثة أنواع من التنسيقات، وهي NTSC و PAL و SECAM.

**الدقة المضغوطة** — إذا كان مستوى دقة صور الدخل أعلى من الدقة الأصلية لجهاز العرض الضوئي، فسيتم ضبط الصورة الناتجة لتلائم الدقة الأصلية للجهاز. مع العلم بأن الضغط في الأجهزة الرقمية يعني فقد بعض محتوى الصورة.

**نسبة التباين** — نطاق قيم الإضاءة والإعتام في الصورة، أو النسبة بين أقصى وأدنى قيم لهما. وتستخدم صناعة العرض الضوئي طريقتين لقياس هذه النسبة:

١ التشغيل/الإيقاف الكامل — قياس نسبة خرج الضوء لصورة بيضاء بالكامل (تشغيل كامل) وكذلك نسبة خرج الضوء لصورة سوداء بالكامل (إيقاف كامل).

٢ أنسي — قياس نمطاً من ١٦ مستطيلاً متناوبين باللون الأبيض والأسود. ويتم قسمة متوسط خرج الضوء من المستطيلات البيضاء على متوسط خرج الضوء من المستطيلات السوداء لتحديد نسبة التباين بالأنسي.

دائماً ما تكون نسبة التباين بطريقة التشغيل/الإيقاف الكامل لجهاز عرض أكبر من نسبة التباين بالأنسي للجهاز نفسه.

**dB** — ديسبل — وحدة قياس التفاوت النسبي في القوة أو الشدة، عادةً بين إشارتين صوتيتين أو كهربائيتين، وهي تساوي عشرة أضعاف اللوغاريتمات الاعتيادية للنسبة بين كلا المستويين.

**قطر الشاشة** — طريقة لقياس مقياس الشاشة أو الصورة المعروضة، حيث يقاس القطر الممتد بين زاويتين متقابلتين. فإذا كانت الشاشة ذات ارتفاع ٩ أقدام وعرض ١٢ قدمًا، يكون قطرها ١٥ قدمًا. وحسبما تفيد هذه الوثيقة، فإن الأبعاد القطرية هي للنسبة التقليدية ٤:٣ لصورة حاسب شخصي وفقًا للمثال المذكور أعلاه.

**DHCP** — بروتوكول تهيئة المضيف الديناميكي — هو بروتوكول الشبكة الذي يمكن الخادم من تعيين عنوان TCP و IP تلقائيًا للجهاز.

**DLP®** — Digital Light Processing (المعالجة الرقمية للضوء) — تقنية عرض انعكاسي من إنتاج شركة Texas Instruments، وتقوم على استخدام مرايا صغيرة متحركة، حيث يرسل الضوء المار خلال مرشح ألوان إلى مرايا المعالجة الرقمية للضوء التي تعمل على تنظيم ألوان RGB في صورة معروضة على الشاشة، وتُعرف هذه التقنية أيضًا باسم DMD.

**DMD** — جهاز المرايا الدقيقة الرقمي — يتكون كل جهاز DMD من الآلاف من المرايا الإمالة الميكروسكوبية المصنعة من سبائك الألومنيوم والمثبتة على مقرن غير ظاهر.

**DNS** — نظام اسم المجال — خدمة إنترنت تترجم أسماء المجالات إلى عناوين IP.

**البعد البؤري** — المسافة المنحصره بين سطح العدسة ونقطة البؤرة الخاصة بها.

**التردد** — هو معدل تكرار الإشارات الكهربائية بالدورة في الثانية. ويقاس بالهرتز.

**HDCP** — حماية المحتوى الرقمي للعرض عالي النطاق — إحدى المواصفات التي ابتكرتها شركة Intel™ لحماية وسائل الترفيه الرقمية عبر الواجهة الرقمية، مثل DVI و HDMI.

**HDMI** — وسيلة توصيل وسائط متعددة عالية الدقة — تحمل HDMI كلاً من إشارات الفيديو عالي الدقة والصوت الرقمي غير المضغوط مع بيانات التحكم في الجهاز في منفذ توصيل واحد.

**الهرتز** — وحدة قياس التردد.

**IEEE802.11** — مجموعة من المعايير التي تعمل على تحديد اتصالات الشبكة اللاسلكية للمنطقة المحلية (WLAN). تستخدم 802.11b/g مدى التردد ٢،٤ جيجا هيرتز.

**تصحيح التشوه شبه المنحرف** — أداة لتصحيح تشوه الصور المعروضة (تكون الصورة فيه عادةً عريضة من أعلى وضيقة من أسفل) والذي ينتج عن إسقاط غير سليم على زاوية الشاشة.

**المسافة القصوى** — المسافة من الشاشة إلى جهاز العرض والتي يمكن لجهاز الإسقاط من خلالها أن يعرض الصورة واضحة (بدرجة سطوع كافية) في حجرة مظلمة تمامًا.

**أقصى مقياس للصورة** — أكبر صورة يمكن لجهاز العرض أن يقوم بإسقاطها في غرفة مظلمة. وتتوقف هذه المسافة عادةً على المدى البؤري للأدوات البصرية.

المسافة الأمتى — أقرب موضع يمكن أن يعرض منه جهاز العرض الضوئي الصورة على الشاشة.

**NTSC** — لجنة المعايير التلفزيونية القومية. معيار الفيديو والبث بأمرىكا الشمالية، بتنسيق فيديو ذي ٥٢٥ خطأ بمعدل ٣٠ إطاراً في الثانية.

**PAL** — خط تناوب الفارق الزمني. معيار بث أوروبى للفيديو والبث، بتنسيق فيديو ذي ٦٢٥ خطأ وبمعدل ٢٥ إطاراً في الثانية.

**عكس الصورة** — خاصية تتيح إمكانية قلب الصورة أفقياً. وعند استخدام هذه الخاصية في بيئة إسقاط أمامي عادي، تنعكس النصوص والرسومات وما إلى ذلك. كما أنها تستخدم في الإسقاط الخلفي.

**RGB** — أحمر، أخضر، أزرق — تستخدم عادةً لوصف شاشة تتطلب إشارات منفصلة لكل لون من الألوان الثلاثة.

**S-Video** — معيار نقل بيانات الفيديو باستخدام منفذ توصيل من نوع mini-DIN ذي أربعة دبائيس لإرسال معلومات فيديو عبر أسلاك إشارتين يطلق عليهما الإشراف (السطوع، Y) واللونية (اللون، C). ويشار إليه كذلك بالرمز Y/C.

**SECAM** — معيار بث فرنسي ودولي للفيديو والبث، وهو يشبه نظام PAL إلى حد كبير، إلا أنه يختلف عنه في طريقة إرسال معلومات الألوان.

**SSID** — معرفات مجموعة الخدمة — هو اسم يستخدم لتحديد شبكة الاتصالات المحلية اللاسلكية والتي يرغب المستخدم في توصيل المعرف بها.

**SVGA** — مصفوفة رسومات الفيديو الفائقة — بدقة ٨٠٠ x ٦٠٠ بكسل.

**SXGA** — مصفوفة الرسومات الممتدة الفائقة — بدقة ١٢٨٠ x ١٠٢٤ بكسل.

**UXGA** — مصفوفة الرسومات الممتدة الفائقة — بدقة ١٦٠٠ x ١٢٠٠ بكسل.

**VGA** — مصفوفة رسومات الفيديو — بدقة ٦٤٠ x ٤٨٠ بكسل.

**WEP** — الخصوصية السلكية المتكافئة — تعد هذه إحدى الطرق التي يتم من خلالها تشفير بيانات الاتصال، حيث يتم إعداد مفاتيح التشفير وتعريف مستخدم الاتصال فقط بهذه المفاتيح، وبذلك فلا يتمكن أي طرف آخر من فك شفرات هذه المفاتيح.

**XGA** — مصفوفة الرسومات الفيديو الممتدة — بدقة ١٠٢٤ x ٧٦٨ بكسل.

**عدسة الزوم** — عدسة ذات بعد بؤري متغير تتيح للمشغل إمكانية توسيع أو تضيق نطاق العرض لتكبير الصورة أو تصغيرها.

**نسبة عدسة الزوم** — النسبة بين أصغر وأكبر صورة يمكن للعدسة إسقاطها من مسافة معينة. فعلى سبيل المثال: تعني نسبة عدسة الزوم ١:٤،٤ أن مقياس الصورة المسقط بمقياس ١٠ دون استخدام الزوم، سيصبح ١٤ قديماً باستخدام زوم كامل.

- الاتصال بشركة Dell ٦، ٨١، ٨٥
- أرقام الهاتف ٩٢
- استكشاف الأعطال وإصلاحها ٧٩
- الاتصال بشركة Dell ٧٩
- إعادة الضبط ٤٥
- إعدادات الحماية ٤٧
- إعدادات الشاشة ٤٥
- إعدادات الصوت ٤٦
- إعدادات الطاقة ٤٦
- إعدادات القائمة ٤٤
- الإغلاق السريع ٤٧

- تشغيل/إيقاف جهاز العرض الضوئي
- إيقاف تشغيل جهاز العرض الضوئي ٢٢
- تشغيل جهاز العرض الضوئي ٢٢
- التعليق المغلق ٤٩
- تغيير المصباح ٨٥
- توصيل جهاز العرض
- كبل الفيديو المؤلف ١٦
- توصيل جهاز الكمبيوتر باستخدام كبل RS232 ١٣
- التوصيل بكبل فيديو مركب ١٧
- التوصيل بكبل فيديو مؤلف ١٦
- التوصيل بكبل HDMI ١٨
- التوصيل بكبل S-video ١٥

- الصوت ٨٨
- السطوح ٨٧
- سرعة عجلة الألوان ٨٧
- نسبة التباين ٨٧
- الأبعاد ٨٨
- الألوان القابلة للعرض ٨٧
- المواصفات البيئية ٨٨
- منافذ توصيل الدخل/الخرج ٨٨
- الصمام الضوئي ٨٧
- مستوى الضجيج ٨٨
- عدد وحدات اليكسل ٨٧
- استهلاك الطاقة ٨٧
- وحدة الإمداد بالطاقة ٨٧
- مسافة العرض ٨٧
- عدسة الإسقاط ٨٧
- مقاس شاشة العرض ٨٧
- بروتوكول RS232 ٩٠
- الانتساق ٨٧
- التوافق مع أنظمة الفيديو ٨٧
- الوزن ٨٨
- ٩ RJ45



## ش

- الشاشة ٤٥
- شاشة الالتقاط ٤٥
- شركة Dell
- الاتصال ٩٢
- شفافية القائمة ٤٥

## ص

- الصوت-ب ٩
- الصوت-ج ٩

## ض

- ضبط الزوم والتركيز البؤري ٢٤
- عجلة التركيز البؤري ٢٤
- مقبض الزوم ٢٤
- ضبط الصورة المعروضة ٢٣
- ضبط ارتفاع جهاز العرض ٢٣
- خفض ارتفاع الجهاز
- زر الرفع ٢٣
- القدم الرافعة ٢٣
- عجلة ضبط الإمالة ٢٣
- ضبط المصنع ٥٠

## ك

- كتم الصوت ٤٦
- كلمة المرور ٤٧

## ل

- لوحة التحكم ٢٧

كبل HDMI ١٨، ١٩، ٢١

كبل الطاقة ١١، ١٢، ١٣، ١٥، ١٦، ١٧،  
١٨، ١٩، ٢٠، ٢١

كبل RS232 ١٣

كبل S-video ١٥

إلى الكمبيوتر ١١

كبل USB إلى USB ١١

كبل VGA إلى VGA ١١، ١٢

كبل VGA إلى YPbPr ١٧

توفير الطاقة ٤٦

## ح

الحجم ٤٦

## د

دخل الصوت ٤٦

الدعم

الاتصال بشركة Dell ٩٢

## م

المعلومات المعروضة على الشاشة ٣٤

الضبط التلقائي ٣٦

العرض (في وضع الكمبيوتر الشخصي) ٣٨

العرض (في وضع الفيديو) ٤٠

اختيار الدخل ٣٥

المصباح ٤١

القائمة الرئيسية ٣٤

أخرى ٤٤

الصورة (في وضع الكمبيوتر الشخصي) ٣٦

الصورة (في وضع الفيديو) ٣٧

الإعداد ٤١

مكبر الصوت ٤٦

منافذ التوصيل

منفذ توصيل دخل الصوت ٩

منفذ توصيل خرج الصوت ٩

منفذ توصيل الفيديو المؤلف ٩

منفذ توصيل كبل الطاقة ٩

منفذ توصيل RS232 ٩

فتحة كبل الحماية ٩

منفذ توصيل S-video ٩

منفذ توصيل USB للتحكم عن بعد ٩

منفذ توصيل دخل VGA-A (D-sub) ٩

منفذ خرج VGA-A (للعرض على

شاشة إضافية) ٩

منفذ دخل VGA-B (D-sub) ٩

مهابئ التيار المباشر ٩

مهلة القائمة ٤٥

المواصفات

## ن

نمط الاختبار ٥٠

## و

الوحدة الأساسية ٧

لوحة التحكم ٧

زر الرفع ٧

عجلة التركيز البؤري ٧

مستقبل الأشعة تحت الحمراء ٧

العدسة ٧

مقبض الزوم ٧

وحدة التحكم عن بعد ٢٩

مستقبل الأشعة تحت الحمراء ٢٨

وضع القائمة ٤٥